

eikon e4

Instrukcja serwisowa i lista części



eikon™



**UWAGA! PROMIENIOWANIE MIKROFALOWE:
UWAŻAJ, ABY NIE ZOSTAĆ NAPROMIENIOWANYM PRZEZ
GENERATOR MIKROFAL ANI ELEMENTY PRZEWODZĄCE
ENERGIĘ MIKROFAL.**

SYMBOLE GRAFICZNE

Przedstawionych niżej symboli użyto w niniejszej instrukcji w celu ułatwienia użytkownikowi rozpoznania informacji o określonej ważności.



NIEBEZPIECZEŃSTWO

Ten znak wyróżnia informacje dotyczące sytuacji i aspektów użytkowania stwarzających ryzyko poważnych obrażeń ciała. Należy zawsze **BEZWZGLĘDNIE STOSOWAĆ SIĘ** do opisanych przy nim środków ostrożności.



OSTRZEŻENIE

Ten znak informuje o istniejącym ryzyku odniesienia obrażeń lub uszkodzenia sprzętu. Należy zawsze **BEZWZGLĘDNIE STOSOWAĆ SIĘ** do opisanych przy nim środków ostrożności.



INFORMACJA

Ten znak wyróżnia przydatne i ważne informacje, przeznaczone dla użytkownika. Na przykład: Ta instrukcja składa się z rozdziałów głównych (odsyłacze widoczne na lewym i prawym marginesie stron), zawierających główny nagłówek tematyczny, nagłówki niższego poziomu i treść akapitową. Zawarte w tekście odsyłacze liczbowe lub literowe, np. (1), odwołują się do oznaczonych takim samym odsyłaczem elementów rysunku. **1**

BEZPIECZEŃSTWO I PRZEPISY

1 WYMOGI BEZPIECZEŃSTWA	4
1.1 Ważne:	4

OPIS PRODUKTU

2 CHARAKTERYSTYKA PRODUKTU I JEGO FUNKCJE	5
3 OPIS URZĄDZENIA	6
4 DANE TECHNICZNE	7
4.1 Dane techniczne	7
4.2 Numer seryjny (etykieta znamionowa):	7
4.3 Zgodność:	7

5 INSTALACJA	9
5.1 MIEJSCE INSTALACJI I USTAWIENIE PIECA	9

6 PODŁĄCZENIE DO SIECI ELEKTRYCZNEJ	10
-------------------------------------	----

7 PODŁĄCZENIE DO SIECI ELEKTRYCZNEJ	11
7.1 Podłączenie faz	11

8 INSTRUKCJA SKRÓCONA: TRYB SZYBKIEJ OBSŁUGI	12
8.1 URUCHOMIENIE	12
8.2 KORZYSTANIE Z PROGRAMÓW	13

9 INSTRUKCJA OBSŁUGI: TRYB PEŁNEJ OBSŁUGI	14
9.1 EKRAŃ DOTYKOWY PANELU STEROWANIA easyToUCH	14
9.2 TRYB TWORZENIA: TWORZENIE NOWYCH PROGRAMÓW	15
9.3 PRESS&GO	16
9.4 KORZYSTANIE Z PROGRAMÓW Z MENU KSIĄŻKA KUCHARSKA	16

9.5 ZMIANA TEMPERATURY PIECA	17
9.6 PRZEGLĄDANIE I EDYCJA PROGRAMÓW	17
9.7 DODAWANIE NOWEJ GRUPY PROGRAMÓW	18
9.8 ZMIANA KOLEJNOŚCI PROGRAMU WEWNĄTRZ GRUPY	18
9.9 DODAWANIE PROGRAMU DO GRUPY	19
9.10 ZARZĄDZANIE GRUPAMI PROGRAMÓW	19

10 USTAWIENIA I STEROWANIE PIECEM	20
10.1 Ustawienia trybu pieca/nawigacji (A)	20
10.2 Opcje językowe (B)	20
10.3 Ustawienia temperatury pieca i ich etykiet (C)	20
10.4 Liczniki przepisów (E)	21
10.5 Ustawienia daty i godziny (F)	21
10.6 Regulacja głośności (G)	21
10.7 Zegar pieca (H)	21
10.8 Zarządzanie programami za pomocą złącza USB (J)	22
10.9 Przedział temperatury (K)	22
10.10 Zmiana hasła (L)	22
10.11 Wygaszacz ekranu (M)	22

11 CHŁODZENIE PIECA PRZED CZYSZCZENIEM	23
11.1 Schładzanie pieca	23
11.2 Przygotowanie pieca do czyszczenia	23

12 CZYSZCZENIE PIECA na zimno e4	24
----------------------------------	----

SERWISOWANIE

13 SERWISOWANIE PIECA	25
13.1 Procedura serwisowa:	25
13.2 Włącz tryb serwisowy:	25

14 BŁĘDY I DIAGNOSTYKA	26
14.1 KOMUNIKATY O BŁĘDACH	26
14.2 KOPIOWANIE KOMUNIKATÓW O BŁĘDACH:	26
14.3 ERROR LOG (REJESTR BŁĘDÓW)	26
14.4 OVEN COUNTERS (LICZNIKI PIECA)	26
14.5 ROZMIESZCZENIE PODZESPOŁÓW (VISUAL VIEW)	27

15 AKTUALIZACJE OPROGRAMOWANIA SPRZĘTOWEGO (FIRMWARE)	28
---	----

TESTOWANIE KOMPONENTÓW

16 TESTOWANIE PIECA	31
16.1 Wymagane wyposażenie	31
16.2 Test uziemienia/izolacji:	31
16.3 Kalibracja ekranu:	31
16.4 TESTY PIECA	32
16.5 Test mocy mikrofal (Microwave Power Test)	32
16.6 Test wycieku mikrofal	33
16.7 Test sterowania temperaturą (Temperature Control Test)	34
16.8 Test pary (Soak Test)	35
16.9 Kontrola przed oddaniem do użytku (Recommission Test)	35

17 PODZESPOŁY O WYSOKIM NAPIĘCIU	36
17.1 Test transformatora	36
17.2 Test prostownika wysokiego napięcia (płyta diod)	36
17.3 Test kondensatora wysokiego napięcia	37
17.4 Test magnetronu wysokiego napięcia inajacym przed przypadkowym włączeniem.	37

18 PODZESPOŁY O NAPIĘCIU SIECIOWYM	38
18.1 Regulacja blokad bezpieczeństwa drzwi	38
18.2 Silnik i kontroler wentylatora konwekcyjnego	39

19 PODZESPOŁY PIECA	40
---------------------	----

20 Płyty SRB i BTS	42
20.1 Wymiana modułu SRB	42
20.2 Wymiana modułu BTS	42
20.3 Wymiana modułu PM (Personality Module)	43

21 CZĘŚCI ZAMIENNE - RYSUNEK ZŁOŻENIOWY	44
---	----

22 CZĘŚCI ZAMIENNE	45
--------------------	----

23 WYŚWIETLANE KODY BŁĘDÓW	47
----------------------------	----

24 Płyty SRB i BTS	49
24.1 Wskaźniki LED modułu BTS	49
24.2 Położenie złączy modułu BTS	49
24.3 Wskaźniki LED modułu SRB	50
24.4 Położenie złączy modułu SRB	51

25 SCHEMATY OBWODÓW	52
25.1 PODŁĄCZENIA ZASILANIA, MODEL e4	54
25.2 OBWÓD STERUJĄCY e4	55
25.3 OBWÓD GRZEJNY e4	56
25.4 OBWÓD MIKROFAL, MODEL e4	57

26 Oddawanie pieca do użytku	58
26.1 Pierwsza instalacja	58
26.2 Po serwisowaniu	58

27	
----	--

28	
----	--

29	
----	--

30	
----	--

31	
----	--

32	
----	--

33	
----	--

34	
----	--

35	
----	--

36	
----	--

37	
----	--

38	
----	--

39	
----	--

40	
----	--

41	
----	--

42	
----	--

43	
----	--

1 WYMOGI BEZPIECZEŃSTWA

1.1 Ważne:

Ta instrukcja zawiera wskazówki techniczne przeznaczone dla techników, którzy pomyślnie zapoznali się z tym renomowanym produktem i przeszli zorganizowane przez firmę Merrychef szkolenia w zakresie serwisowania i napraw modelu urządzenia podanego na okładce tej instrukcji. Nie wolno stosować niniejszej instrukcji do żadnego innego modelu ani marki urządzeń.

Należy zawsze pamiętać, że zawsze mądrzejszą decyzją jest rezygnacja z próby wykonania prac serwisowych, jeżeli nie ma się pewności, że jest się je w stanie przeprowadzić i ukończyć pomyślnie, szybko, a - co najważniejsze - bezpiecznie.

Przed rozpoczęciem jakichkolwiek prac z tym urządzeniem należy przeczytać i dobrze zrozumieć wszelkie dotyczące go instrukcje, a przy pracy ZAWSZE stosować się do zasad BHP. W innym przypadku naraża się siebie i inne osoby na odniesienie groźnych obrażeń, a także ryzykuje się uszkodzenie urządzenia.

1.1.1 Przed rozpoczęciem naprawy pieca, należy za pomocą odpowiednio skalibrowanego wykrywacza mikrofal sprawdzić obecność promieniowania mikrofalowego.

1.1.2 Ma to na celu upewnienie się, że piec nie emituje mikrofal nawet, gdy wydaje się być wyłączony.

1.1.3 Należy sprawdzić, czy piec nadal nie działa, nawet, jeżeli z informacji podawanych na wyświetlaczu wynika, że nie podgrzewa w danym momencie żywności.

1.1.4 Nie wolno wykonywać jakichkolwiek czynności na sieciowym przewodzie zasilającym, jeżeli nie został on uprzednio odłączony od gniazdka.

1.1.5 Przed zdjęciem obudowy pieca należy ZAWSZE BEZWZGLĘDNIE odłączyć piec od źródła zasilania (sieci zasilającej): wyłączyć, odłączyć wtyczkę kabla zasilającego od gniazdka ściennego i wyłączyć wyłącznik odcinający zasilanie w przypadku pieców pozbawionych takiego wyłącznika. UWAGA: Wyłączenie pieca za pomocą wyłącznika zasilania (ON/OFF) nie zapewnia zadowalającego stopnia ochrony przed porażeniem prądem, ponieważ nie powoduje to odcięcia dopływu prądu do wewnętrznych obwodów urządzenia.

1.1.6 Urządzenie należy fizycznie odłączyć od sieci zasilającej, aby uniemożliwić przypadkowe jego włączenie.

1.1.7 W trakcie testów pieca nie wolno pozostawiać go bez nadzoru ze zdjętymi elementami obudowy, jeżeli znajdują się w pobliżu jakiegokolwiek osoby poza przeszkolonym personelem technicznym. Należy zadbać, aby w czasie serwisowania osoby takie nie miały dostępu do pieca.

1.1.8 Zdejmując elementy obudowy pieca, należy zawsze ograniczyć się do zdjęcia jak najmniejszej ich liczby, zdejmując tylko te, których demontaż jest niezbędny. Przed rozpoczęciem pracy nad piecem należy rozładować kondensatory HT, używając w tym celu odpowiednio zaizolowanego opornika 10MΩ.

1.1.9 W celu zapobieżenia przypadkowemu kontaktowi z niebezpiecznymi kondensatorami należy na czas naprawy tymczasowo zaizolować ich styki.

1.1.10 Nie wolno dotykać żadnych przewodów wewnątrz pieca, nawet, jeżeli przypuszcza się, że nie znajdują się pod napięciem. Należy też unikać dotykania nieosłoniętymi częściami ciała elementów metalowych pieca (obudowy, ścian itp.).

1.1.11 Do serwisowania i regulacji pieca wolno używać wyłącznie atestowanych śrubokrętów przeznaczonych do zastosowań elektrycznych, pilnując, aby w trakcie pracy nie dotknąć takim narzędziem żadnego innego elementu.

1.1.12 Przed użyciem urządzeń do testowania należy zadbać o ich prawidłowe przygotowanie.



W PRZYPADKU ZAUWAŻENIA DYMU: WYŁĄCZ PIEC (OFF) - ODŁĄCZ/ODETNIJ OD ŹRÓDŁA ZASILANIA - NIE OTWIERAJ DRZWI PIECA, ABY ZDUSIĆ PŁOMIENI.



NIEBEZPIECZEŃSTWO: PRZED ZDJĘCIEM OBUDOWY PIECA NALEŻY ODŁĄCZYĆ PIEC OD ŹRÓDŁA ZASILANIA (SIECI ZASILAJĄCEJ): WYŁĄCZYĆ, ODŁĄCZYĆ WTYCZKĘ KABLA ZASILAJĄCEGO OD GNIAZDKA ŚCIENNEGO I WYŁĄCZYĆ WYŁĄCZNIK ODCINAJĄCY ZASILANIE.



OSTRZEŻENIE: NALEŻY ZAWSZE ROZŁADOWYWAĆ KONDENSATORY HT PRZED ROZPOCZĘCIEM PRACY PRZY PIECU, UŻYWAJĄC W TYM CELU ODPOWIEDNIO ZAIZOLOWANEGO OPORNIKA 10MΩ.

1.1.13 Zakładanie i odłączanie takich urządzeń, np. ich przewodów lub zacisków, wymaga każdorazowo uprzedniego odłączenia pieca od zasilania.

1.1.14 Nie wolno sprawdzać działania magnetronów przy zdjętych elementach obudowy pieca.

1.1.15 Należy unikać dotykania urządzeń do testowania, chyba, że jest to niezbędne do wykonania danej czynności.

1.1.16 Po zakończeniu prac serwisowych, należy przeprowadzić procedurę opisaną w rozdziale Uruchamianie w sekcji Oddawanie pieca do użytku.

2 CHARAKTERYSTYKA PRODUKTU I JEGO FUNKCJE

KONSTRUKCJA

Komora i obudowa ze stali nierdzewnej.

SYSTEM STERUJĄCY

Kolorowy wyświetlacz z ekranem dotykowym, polecenia w postaci ikon.

Pamięć umożliwiająca zapis 1024 programów po 6 etapów każdy, zawierających wskazówki dla użytkownika dla każdego etapu.

Możliwość wymiany danych z pamięcią USB.

Opcja: komunikacja zdalna za pomocą modułu obsługi sieci komputerowej Ethernet.

System bezpieczeństwa: monitorowanie temperatury obszaru panelu sterującego.

ZASILANIE MIKROFAL

Dwa magnetrony.

System rozprowadzania: aktywne anteny obrotowe.

Ustawienia mikrofal: wyłączone lub moc od 5 do 100%, krok 1%.

System bezpieczeństwa: atestowany system blokady zabezpieczającej drzwi, monitorowanie natężenia prądu i wykrywanie przegrzania magnetronów.

OGRZEWANIE KONWEKCYJNE

Ustawienia temperatury: 0°C, wył. i od 100°C do 275°C, krok: 1° C.

System rozprowadzania, przeliczanie nadmuchu powietrza.

Ustawienia wentylatora konwekcyjnego: 10-100%, krok 1%.

System bezpieczeństwa: wykrywanie przegrzania komory pieca.

Procedura uruchamiania

Mimo włącznika zasilania w położeniu OFF (Wyłączony), podłączenie pieca do źródła zasilania powoduje uruchomienie płyt BTS i SRB. Gdy następnie włącznik zasilania zostanie przełączony do położenia ON (Włączony), uaktywni się wyświetlacz pieca, wyświetlając przez moment ekran powitalny z podstawowymi danymi urządzenia, i zacznie działać zainstalowany w obudowie wentylator chłodzący.

Elektronika pieca sprawdzi układy logiczne i po pomyślnym zakończeniu tego testu zostanie włączony przełącznik zabezpieczający i piec rozgrzeje się lub wyświetli wybraną temperaturę wstępnego nagrzania. Osiągnąwszy ją, na wyświetlaczu pojawi się menu główne (jeżeli bieżący tryb to FS) lub menu wyboru przepisów (w trybie QSR).

Procedura wyłączenia

Przełączenie włącznika zasilania do położenia "Wyłączony" (OFF) spowoduje wyświetlenie komunikatu informującego o rozpoczęciu sekwencji wyłączenia. Wentylator chłodzący będzie działał aż do momentu obniżenia temperatury obudowy do wystarczającego poziomu (temperatura komory 50C).

Wówczas przełącznik bezpieczeństwa wyłączy się i pozostaną tylko aktywne układy BTS i SRB.

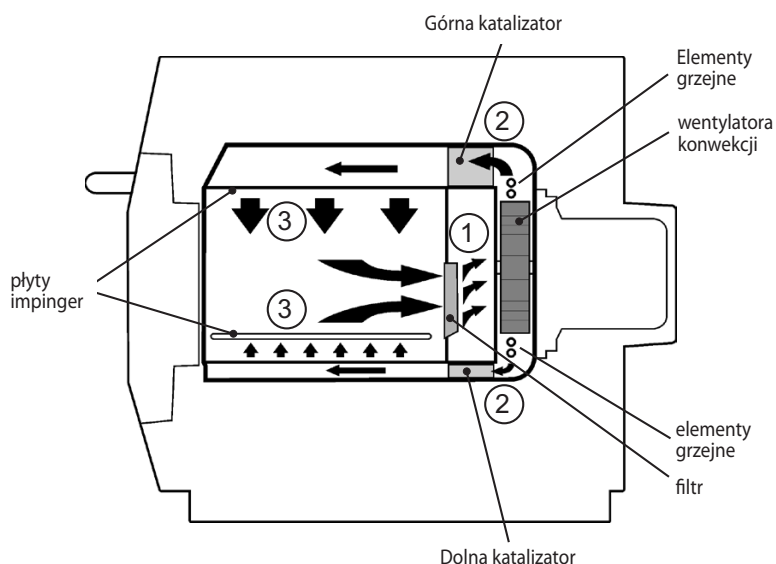

Zasada działania:

Wentylator konwekcyjny wymusza przepływ powietrza przez filtr tłuszczu (1), który usuwa ze strumienia powietrza większość cząstek. Powietrze jest następnie podgrzewane i zwracane do komory przez płytę katalizatora (2) i płytę nadmuchową (3), co powoduje uzyskanie równomiernego rozkładu ciepła w piecu. Dzięki temu do minimum zostają ograniczone obszary, w których może odkładać się tłuszcz, a żywność jest podgrzewana równomiernie, co pozwala np. uzyskać złote, chrupiące jej wykończenie.

3 OPIS URZĄDZENIA

1 WŁĄCZNIK (ON/OFF)

ON (I) włącza piec, OFF (0) przełącza piec w tryb gotowości. TEN WYŁĄCZNIK NIE ODCINA DOPŁYWU ZASILANIA Z SIECI ZASILAJĄCEJ.

2 PANEL STEROWANIA

Menu dotykowe easyToUCH, sterujące funkcjami pieca, w tym także funkcjami diagnostycznymi i serwisowymi.

3 Korzystanie z pamięci USB menuKey

Znajdujący się na obudowie pieca logotyp pełni rolę pokrywy złącza USB, do którego można podłączać pamięć USB menuKey, aktualizując w ten sposób zapisane w pamięci wewnętrznej pieca programy obróbki żywności i oprogramowanie sprzętowe (firmware) podzespołów pieca.

4 KOMORA PIECA

Komora pieca jest w większości wykonana z blachy nierdzewnej i wymaga stałego utrzymywania w czystości, co pozwala zagwarantować uniknięcie skażenia produktów żywnościowych i umożliwia zachowanie pełnej wydajności pieca.

5 PŁYTY NADMUCHOWE (górna i dolna)

Nakierowują krążące w komorze pieca powietrze. Muszą być regularnie czyszczone i należy pilnować, aby nie osadzały się na nich resztki potraw.

6 DRZWI PIECA

Dwuwarstwowe drzwi pieca posiadają wewnętrzną izolację termiczną, co zapobiega nagrzewaniu się ich zewnętrznej powierzchni. Wbudowano w nie także warstwę ekranującą promieniowanie mikrofalowe.

7 USZCZELKI DRZWI

Precyzyjne uszczelki biegnące wzdłuż krawędzi drzwi wymagają stałego utrzymywania w czystości. Należy regularnie sprawdzać ich stan i w razie zużycia lub uszkodzenia niezwłocznie wymieniać.

8 FILTR POWIETRZA

Piec pobiera powietrze ze swojego otoczenia, używając go do chłodzenia swoich elementów wewnętrznych. Wlotowe otwory wentylacyjne muszą być codziennie czyszczone i NIE WOLNO ich w żaden sposób zasłaniać ani blokować. Piec działa tylko z zainstalowanym filtrem powietrza.

9 WYLOT PARY

Wyrzuca na zewnątrz pieca gromadzącą się w jego komorze parę.

10 WENTYLATOR KONWEKCYJNY

Wymusza przepływ gorącego powietrza przez konwertery katalityczne i jego obieg w komorze pieca.

11 TABLICZKA ZNAMIONOWA

Tabliczka znamionowa znajduje się na tylnej ścianie pokrywy pieca. Jest na niej podany model pieca, numer seryjny, znamionowe wartości prądu i napięcia oraz numer telefonu do producenta.

12 SIECIOWY PRZEWÓD ZASILAJĄCY

Przewód zasilający jest wyprowadzony z tylnej części pieca i wymaga wymiany w przypadku zużycia lub uszkodzenia.

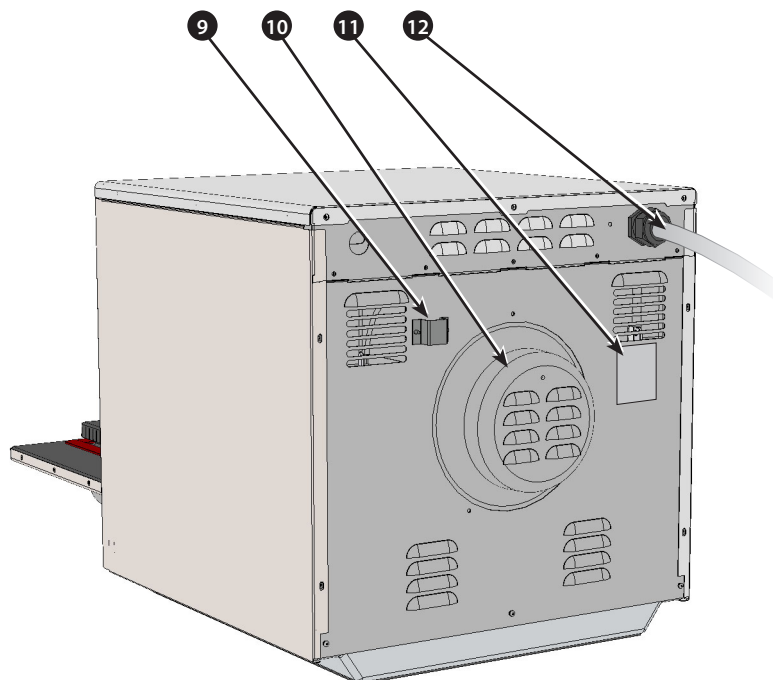
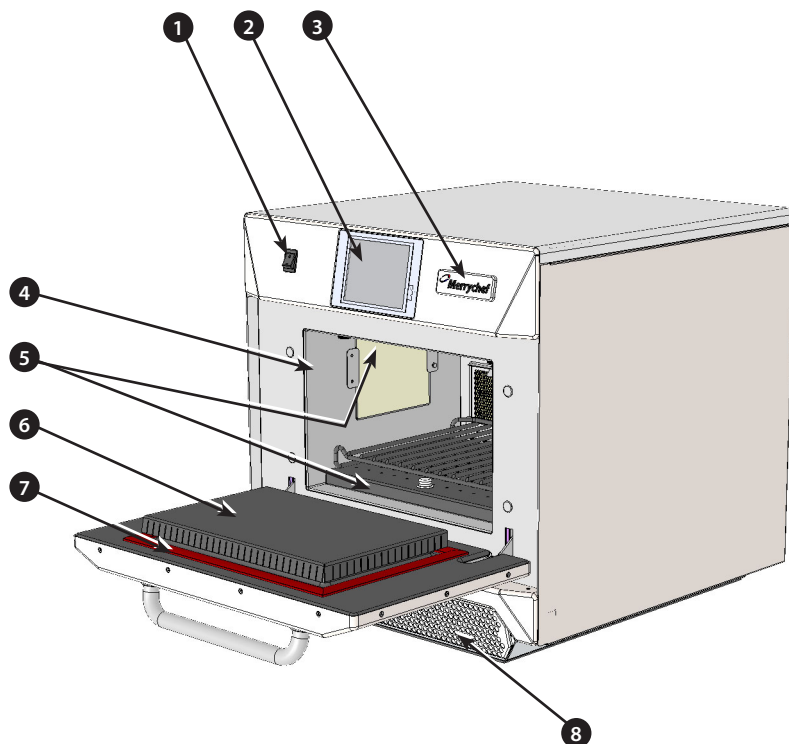

4 DANE TECHNICZNE

4.1 Dane techniczne

Opis	Jednostka	e4
Menu na ekranie dotykowym	programy	1024
Temperatura otoczenia pieca w trakcie pracy	°C/°F	<40/104
Wymiary zewn. (wys. x szer. x gł.)	mm	591x584x750
Wymiary zewn. (wys. x szer. x gł.)	cale	23.3x23.0x29.5
Wymiary wewn. (wys. x szer. x gł.)	mm	218x375x312
Wymiary wewn. (wys. x szer. x gł.)	cale	8.6x14.8x12.3
Komora pieca	Litry (cale sześcienne)	25.5 (1566)
Moc mikrofal	W	1500
Moc konwekcji	kW	3.2
Zasilanie	Hz	50 & 60
Zasilanie	V	208 & 240
Zasilanie	kW	7.0
Masa brutto pieca (z opakowaniem)	Kg (funty)	82.5 (182)
Ciężenie akustyczne	dB(A)	<70
Wysokość składowania (w opakowaniu)	szt.	1

4.2 Numer seryjny (etykieta znamionowa):

Numer seryjny: MM YY FABRYKA NRSERYJNY

np. 10 06 2130 12345 (1006213012345)

oznacza, że piec wyprodukowano w czerwcu 2010 r. w Sheffield (Wlk Brytania) i nadano mu numer produkcyjny 12345.

Oznaczenie modelu: MODEL KONWEKCJA MIKROFALE
NAPIĘCIE HERTZ KABEL WTYK ŁĄCZNOŚĆ WERSJA KLIENT/
AKCESORIA KRAJ

np. e4C S V 30 5 H E U 1 GM EU (e4CSV305HEU1GMEU)

oznacza odpowiednio: model e4C, 3200 W, 1500 W, 230 V, 50 Hz, L+N+E(4 mm, europejski), wtyk 3-bolcowy, USB, 1, rynek ogólny (General Market), Europa.

4.3 Zgodność:

Dyrektywy UE

EMC 2004/108/WE

LVD 2006/95/WE

RoHS 2002/95/WE

MD 2006/42/WE

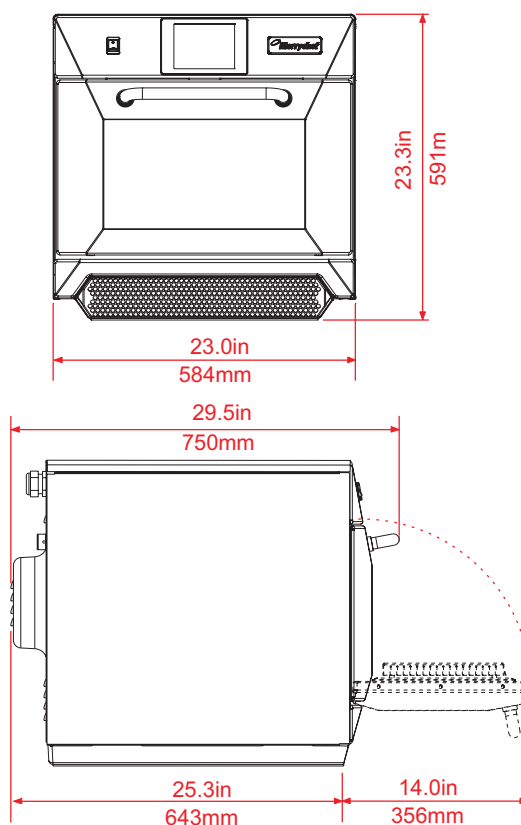

Deklaracja zgodności WE**Producent**

Merrychef, Ashbourne House
The Guildway, Old Portsmouth Road
Guildford
GU3 1LR

Informacje o urządzeniu

Podstawowe oznaczenia modeli eikon e3, eikon e4, eikon e5

Opis komercyjny piec konwekcyjno-mikrofalowy

Deklaracja zgodności z dyrektywami i normami

Producent niniejszym oświadcza, że produkowane przez niego, wymienione wyżej modele komercyjnych pieców konwekcyjno-mikrofalowych spełniają wymogi podanych niżej norm i dyrektyw.

Zgodność z dyrektywami

Wyszczególnione tu komercyjne piece konwekcyjno-mikrofalowe spełniają dotyczące ich postanowienia następujących dyrektyw europejskich:

EMC 2004/108/WE LVD 2006/95/WE RoHS 2002/95/WE MD 2006/42/WE

Zastosowane normy zharmonizowane

Wyszczególnione tu komercyjne piece konwekcyjno-mikrofalowe spełniają dotyczące ich wymogi następujących norm europejskich:

EN 60335-2-90: 2006

EN 60335-1: 2002+A11+A12+A2+A13

EN 62233:2008

EN 55014-2:1997, w tym A2:2008 zgodnie z wymogami kategorii IV

Wyładowania elektrostatyczne:

IEC 61000-4-2:1995

Zakłócenia powodowane promieniowaniem o częstotliwościach radiowych

IEC 61000-4-3:1996

Serie szybkich elektrycznych stanów przejściowych, tryb wspólny, port zasilania pr. zm.

IEC 61000-4-4:1995

Przepięcia w sieci zasilającej, port zasilania pr. zm.

IEC 61000-4-5:1995

Prąd o częst. radiowej, tryb wspólny, port zasilania pr. zm.

IEC 61000-4-6:1996

Spadki i przerwy napięcia w sieci

IEC 61000-4-11:1994

Migotanie

IEC 61000-3-11:2000

Klasyfikacja wg EN 55011:2007: klasa A, grupa 2

Napięcie zaburzeń na terminalach sieci zasilającej

Tabela 2a

Zaburzenia promieniowane, pole magnetyczne*

Tabela 5a

Zaburzenia promieniowane, pole elektryczne

Tabela 5a

Zaburzenia promieniowane, pole elektryczne*

Tabele 6, 7 i 8

AS/NZS 3548:1995

Zaburzenia promieniowane

CISPR 22:1998, klasa A

Zaburzenia przewodzone

CISPR 22:1998, klasa A

Zarządzanie jakością i środowiskiem

Merrychef wykorzystuje system zarządzania jakością zgodnie z normą EN ISO 9001:2008 oraz certyfikat systemu zarządzania środowiskowego zgodnie z normą EN ISO 14001.

5 INSTALACJA

5.1 MIEJSCE INSTALACJI I USTAWIENIE PIECA

Piec należy ustawić w miejscu położonym z dala od źródeł ciepła.

NIE NALEŻY ustawiać go w miejscu, w którym będzie on pobierał powietrze wyrzucane przez smażalnice, grille, płyty grzejne itp.

W przypadku konieczności instalacji pieca w pobliżu palnika, piecyka lub kuchenki, należy oddzielić go od takiego źródła ciepła ekranem termicznym o wysokości równej pełnej wysokości pieca.

Piec należy umieścić na stałej, niepalnej płaskiej powierzchni, niegrożącej poślizgiem. Musi ona być **POZIOMA**, **STABILNA** i wystarczająco **MOCNA**, aby bezpiecznie utrzymać piec wraz z jego zawartością.

Piec należy ustawić w odległości (A) wynoszącej co najmniej 50 mm od otaczających go powierzchni, tak, aby umożliwić swobodną ucieczkę wydostającego się z niego gorącego powietrza.

Przed piecem należy zapewnić wystarczająco dużą przestrzeń (B), która musi gwarantować możliwość swobodnego i całkowitego otwarcia jego drzwi.

Wlot powietrza znajduje się w dolnej przedniej części pieca (1) i ważne jest, aby pobierane w tym miejscu powietrze było jak najchłodniejsze i nie było podgrzewane przez inne urządzenia (palniki, piecyki, kuchenki, smażalnice, grille ani płyty grzejne), gdyż wpłynie to negatywnie na wydajność i czas bezawaryjnej eksploatacji pieca.

Nie wolno umieszczać na piecu żadnych naklejek ani etykiet poza umieszczonymi na nim fabrycznie lub zatwierdzonymi przez producenta.

 Piec nie działa bez prawidłowo założonego **FILTRA POWIETRZA**.

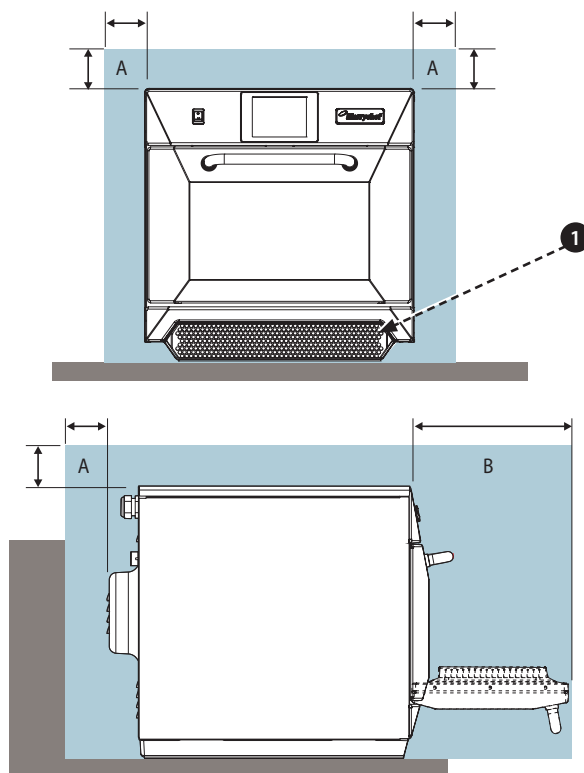

PRZENOSZENIE I PRZECHOWYWANIE

Przemieszczając piec, należy bezwzględnie przestrzegać krajowych i lokalnych przepisów BHP dotyczących podnoszenia i przenoszenia ciężkich przedmiotów. Nie wolno w trakcie przenoszenia pieca chwytać za uchwyt jego drzwi.

W czasie, gdy nie jest używany, piec powinien być odłączony od sieci elektrycznej. Piec należy przechowywać w bezpiecznym i suchym miejscu. Nie wolno ustawiać pieców jeden na drugim.

6 PODŁĄCZENIE DO SIECI ELEKTRYCZNEJ



NIEBEZPIECZEŃSTWO!
TO URZĄDZENIE MUSI BYĆ UZIEMIENE.
ZIGNOROWANIE TEGO WYMAGU MOŻE
SPOWODOWAĆ PORAŻENIE PRĄDEM I
ŚMIERĆ.

Piec musi być podłączony do osobnego źródła zasilania, zainstalowanego przez wykwalifikowanego elektryka z odpowiednimi uprawnieniami.

Dla każdego zainstalowanego pieca należy zainstalować odłącznik o odpowiednim prądzie znamionowym i 3-milimetrowej przerwie stykowej na każdej żyłce przewodu zasilającego.

Instalacje ze standardowymi bezpiecznikami automatycznymi (typu B) są wrażliwe na chwilowe przeciążenia sieci, mogące występować przy włączaniu zamrażarek, lodówek i innych urządzeń kuchennych, w tym kuchenek i pieców mikrofalowych. W związku z tym stanowczo zalecamy założenie osobnego bezpiecznika typu C (zaprojektowanego specjalnie dla tego rodzaju sprzętu). Taki bezpiecznik, o odpowiednim prądzie znamionowym, należy zainstalować przy każdym podłączanym piecu.

Urządzenie spełnia wymogi normy EN61000-3-11, jednak w przypadku zamiaru podłączenia wrażliwych urządzeń do obwodu zasilania, do którego jest podłączony piec, w porozumieniu z dostawcą energii elektrycznej użytkownik powinien upewnić się, co do jego niskiej impedancji.

ZASILANIE JEDNOFAZOWE (1)

Modele przeznaczone na rynek brytyjski są wyposażone w niebieską wtyczkę o prądzie maks. 32 A, zgodną z normą IEC 60309 (EN 60309).

Wyłącznik powinien odłączać urządzenie przy prądzie 40 A (typ C).

ZASILANIE DWUFAZOWE (2)

Modele zasilane dwufazowo należy podłączać zgodnie z powyższym schematem.

Należy w ich przypadku stosować wyłącznik o prądzie znamionowym 20 A na fazę (typ C).



UWAGA: PRĄD UPŁYWU O DUŻYM NATĘŻENIU. KONIECZNOŚĆ ZASTOSOWANIA UZIEMIENIA.



UZIEMIENIE

Na tylnej ścianie pieca znajduje się punkt uziemienia wyrównawczego, do którego należy podłączyć niezależny przewód uziemiający (GND).

ZASILANIE: WYŁĄCZNIKI RÓŻNICOWOPRĄDOWE

Jeżeli piec jest podłączony do wyłącznika różnicowoprądowego, powinien on zezwalać na minimalny odpływ prądu doziemnego o natężeniu 30 miliamperów bez przerywania obwodu.

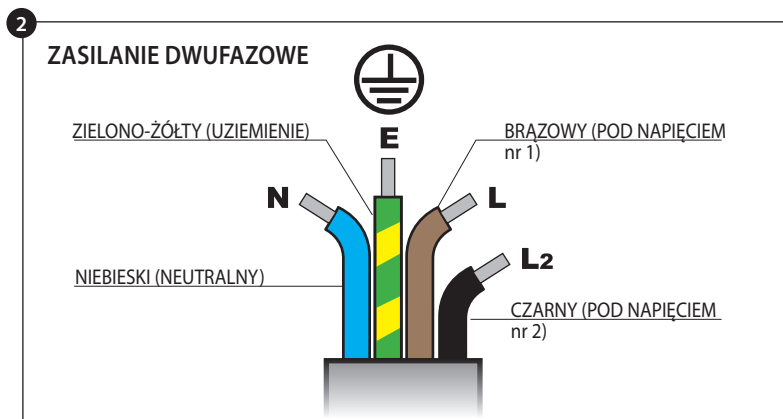
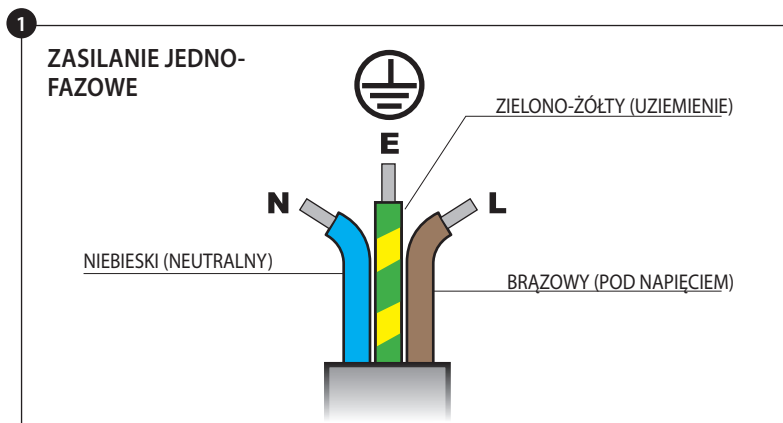

W przypadku jakichkolwiek wątpliwości dot. sieci zasilającej należy zasięgnąć rady wykwalifikowanego elektryka.

7 PODŁĄCZENIE DO SIECI ELEKTRYCZNEJ



NIEBEZPIECZEŃSTWO!
TO URZĄDZENIE MUSI BYĆ UZIEMIONE.
ZIGNOROWANIE TEGO WYMAGU MOŻE
SPOWODOWAĆ PORAŻENIE PRĄDEM I
ŚMIERĆ.

Piec musi być podłączony do osobnego źródła zasilania, zainstalowanego przez wykwalifikowanego elektryka z odpowiednimi uprawnieniami.

Dla każdego zainstalowanego pieca należy zainstalować odłącznik o odpowiednim prądzie znamionowym i 3-milimetrowej przerwie stykowej na każdej żyłce przewodu zasilającego.



UWAGA!
PRĄD UPŁYWU O DUŻYM NATĘŻENIU.



UZIEMIENIE

Na tylnej ścianie pieca znajduje się punkt uziemienia wyrównawczego (GND). Należy podłączyć do niego osobny przewód uziemiający.

OPIS PRODUKTU

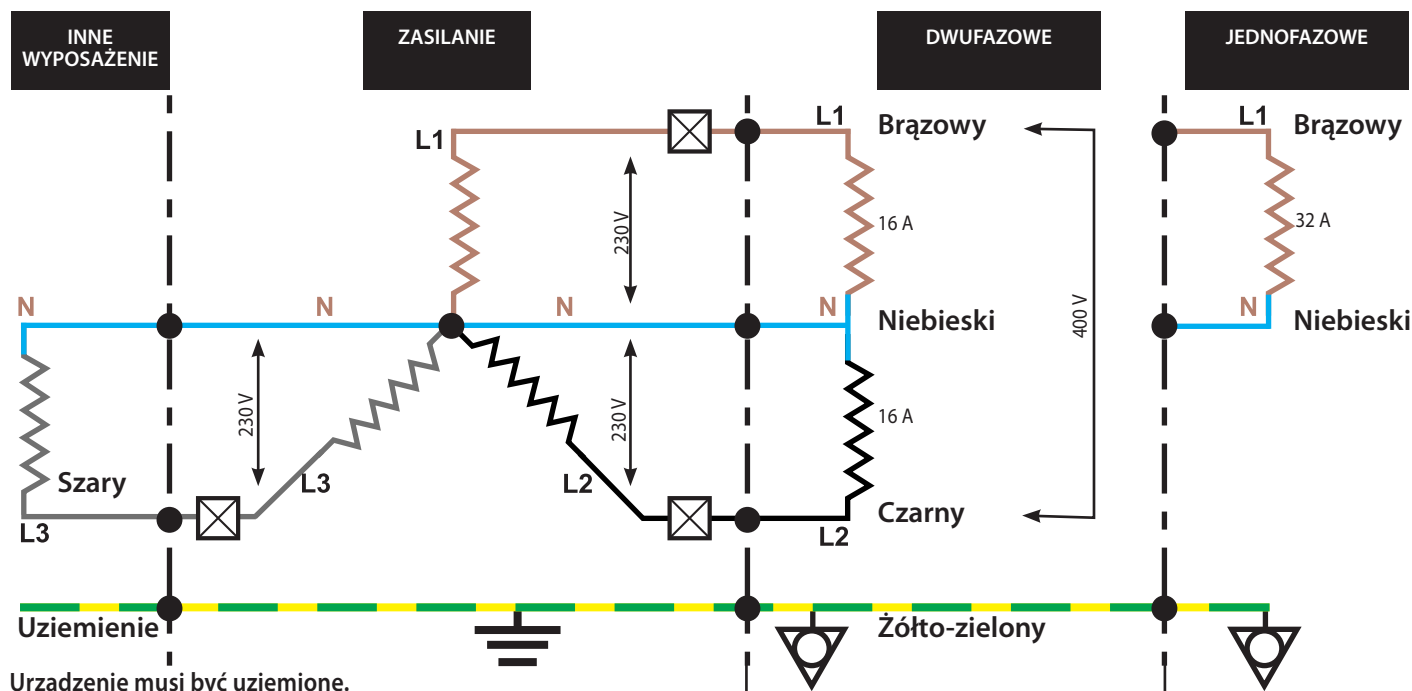

Urządzenie musi być uziemione.

Schemat podłączenia faz

7.1 Podłączenie faz

Ponieważ piec nie obciąża wszystkich faz w równym stopniu, zaleca się podłączenie innego urządzenia elektrycznego do fazy L3+ N.

Bezpieczniki

ZASILANIE DWUFAZOWE

Bezpieczniki o pr. znamionowym 20 A na fazę typu zwłocznego, do stosowania w obwodach z silnikami elektrycznymi (europejski typ C).

ZASILANIE JEDNOFAZOWE

Bezpieczniki o pr. znamionowym 40 A na fazę typu zwłocznego, do stosowania w obwodach z silnikami elektrycznymi (europejski typ C).

Obwód z bezpiecznikiem różnicowoprądowym:

W przypadku podłączenia do obwodu z bezpiecznikiem różnicowoprądowego, powinien on tolerować prąd doziemny do 30 miliamperów bez rozłączania obwodu.

Wszelkie wątpliwości dotyczące podłączenia do sieci elektrycznej należy konsultować z wykwalifikowanym elektrykiem.

CZERWONY

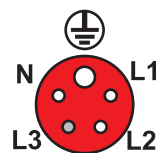

Tył wtyku kabla zasilającego
Typ wtyku:
Trójfazowy
32 A
IEC 60309
[EN60309]
L1+ L2+ N+ E
[przewód L3 nie jest używany]

20 A

NIEBIESKI

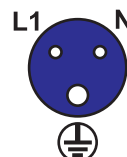

Tył wtyku kabla zasilającego
Typ wtyku:
Jednofazowy
32 A
IEC 60309
[EN60309]
L1+N+E

40 A

8 INSTRUKCJA SKRÓCONA: TRYB SZYBKIEJ OBSŁUGI

Ilustracje przedstawiające wyświetlacz dotykowy easy-ToUCH, układ treści i ikon mają jedynie charakter poglądowy i nie są z założenia identyczne z faktycznym wyglądem tych elementów.

8.1 URUCHOMIENIE

1. Włącz piec:

Przed naciśnięciem włącznika sprawdź wszystkie aspekty bezpieczeństwa jego obsługi, a także zweryfikuj, że piec jest czysty i pusty.

2. Piec włączy wyświetlacz dotykowy easyToUCH, na którym przez chwilę zostanie wyświetlony numer seryjny i inne dane urządzenia. Jeden raz delikatnie dotknij wyświetlacza, aby informacje te zostały na nim wyświetlone dłużej. Dotknij go ponownie, aby kontynuować uruchamianie.

3. Jeżeli w ustawieniach pieca skonfigurowano więcej niż jedną temperaturę wstępną, wyświetlacz umożliwi wybór właściwej.

Strzałki widoczne w jego dolnej części oznaczają, że dostępnych temperatur nagrzania wstępnego zdefiniowano więcej, niż aktualnie wyświetlane. Użyj tych strzałek, jeżeli chcesz wyświetlić pozostałe opcje. Następnie wybierz żądaną temperaturę początkową.

4. W trakcie nagrzewania wstępnego, wyświetlacz informuje o jego postępie (nagrzewanie można w każdej chwili przerwać, dotykając ikony X).

5. Gdy pojawi się ikona KSIĄŻKA KUCHARSKA, piec jest gotów do pracy.

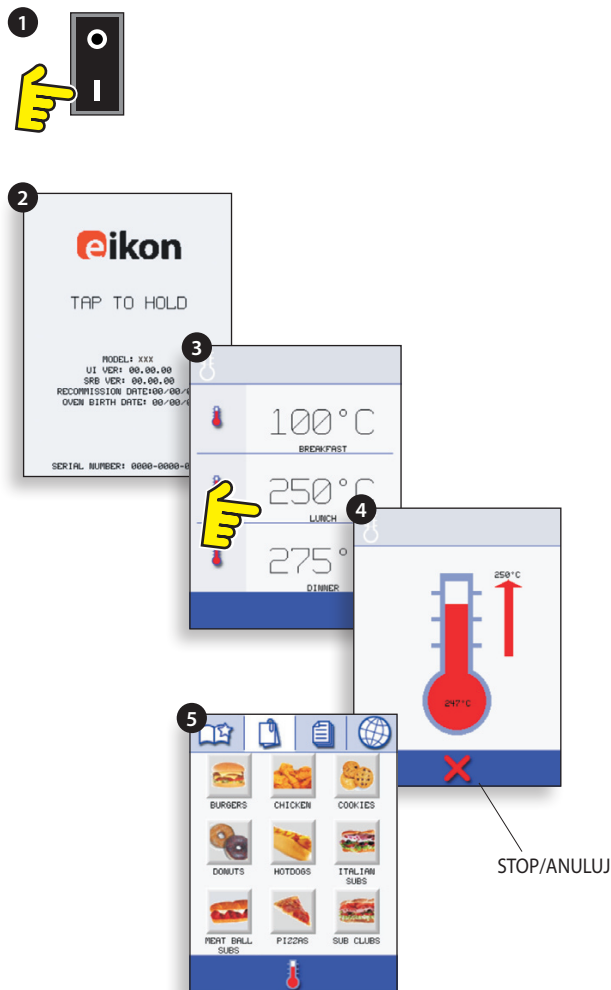

MENU KSIĄŻKA KUCHARSKA

WIELE JĘZYKACH, ZAINSTALOWANE
WYŚWIELA WSZYSTKIE PROGRAMY (opcja)
WYŚWIELA GRUPY PROGRAMÓW
ULUBIONE (opcja)

GRUPA PROGRAMÓW

Każda grupa programów zawiera zbiór programów obróbki termicznej potraw.



ZMIANA TEMPERATURY PIECA (opcja)

8.2 KORZYSTANIE Z PROGRAMÓW



Podejmując wszelkie konieczne środki ostrożności, by nie dopuścić do oparzenia, otwórz drzwi pieca, umieść w rozgrzanej komorze produkt żywnościowy i zamknij drzwi.

1. Wybierz grupę programów, np. BURGERY. Pojawi się lista zawartych w niej pojedynczych programów przygotowywania potraw.
2. Wybierz program, który chcesz uruchomić, np. 2 BURGERY.
3. Postępuj zgodnie z wyświetlanymi wskazówkami.
4. Aby rozpocząć podgrzewanie, dotknij na ekranie zieloną ikonę akceptacji.

Piec będzie wyświetlać odliczanie czasu dla każdego z zawartych w programie etapów.

5. Gdy program dobiegnie końca, na wyświetlaczu pojawi się czerwony pasek, czemu zwykle będzie towarzyszyć sygnał dźwiękowy. Otwórz wówczas drzwi lub dotknij czerwonej ikony X, aby wyświetlić użyty program.

Uwaga! Otwarcie pieca w trakcie pieczenia przerwie wykonywanie programu i spowoduje wyświetlenie ostrzeżenia. Po zamknięciu drzwi użytkownik ma możliwość wyboru kontynuacji programu lub jego anulowania.

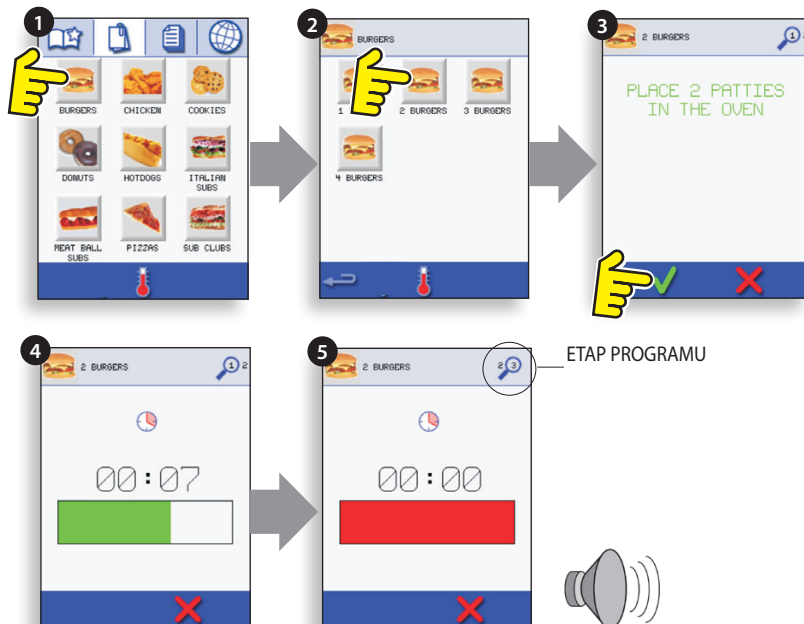

FILTR POWIETRZA

WAŻNE:

FILTR POWIETRZA (6) w podstawie pieca należy czyścić codziennie. Przed każdym włączeniem pieca należy też upewnić się, że filtr znajduje się na miejscu. Więcej informacji w rozdziale CZYSZCZENIE I KONSERWACJA.

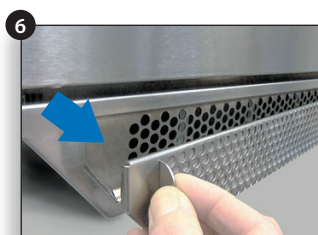

9.1 EKRAŃ DOTYKOWY PANELU STEROWANIA easyToUCH

MENU GŁÓWNE:

1. Ikona TRYB TWORZENIA pozwala tworzyć programy obróbki potraw, a następnie zapisywać je pod konkretnymi nazwami i ikonami, co pozwoli używać ich w przyszłości.
2. Ikona PRESS&GO daje szybki dostęp do już istniejących programów.
3. Ikona KSIĄŻKA KUCHARSKA wyświetla listę programów, zarówno podzieloną na Ulubione, grupy programów, jak i ich pełny spis.
4. Ikona CZYSZCZENIE/ZMIANA TEMP umożliwia zmianę temperatury pieca i jego przygotowanie do czyszczenia, a także wyświetla serię wskazówek pomocnych w tym procesie.
5. Ikona USTAWIENIA służy do konfiguracji pieca i jego funkcji, m.in. wyboru języka menu, ładowania programów i funkcji serwisowych.
6. Ikona KLAWIATURA służy do wprowadzania hasła, umożliwiającego edycję programów i chroniącego dostęp do niektórych funkcji pieca.

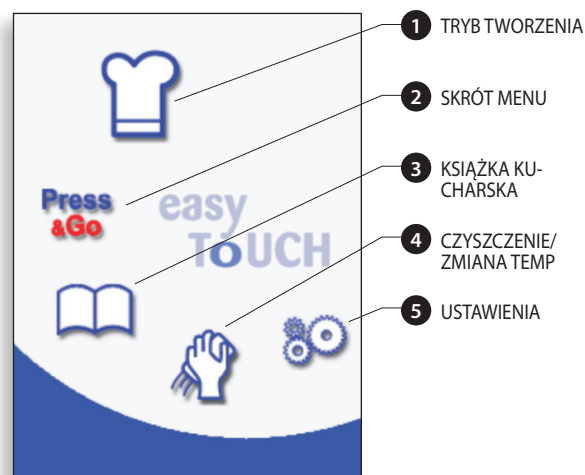

- i** Nazwy programów, nazwy grup programów i hasła mogą zawierać od 1 do 20 znaków i muszą mieścić się w 2 wierszach.
- Wskazówki dotyczące etapów przygotowywania potraw muszą zawierać od 1 do 54 znaków i mieścić się w 5 wierszach.

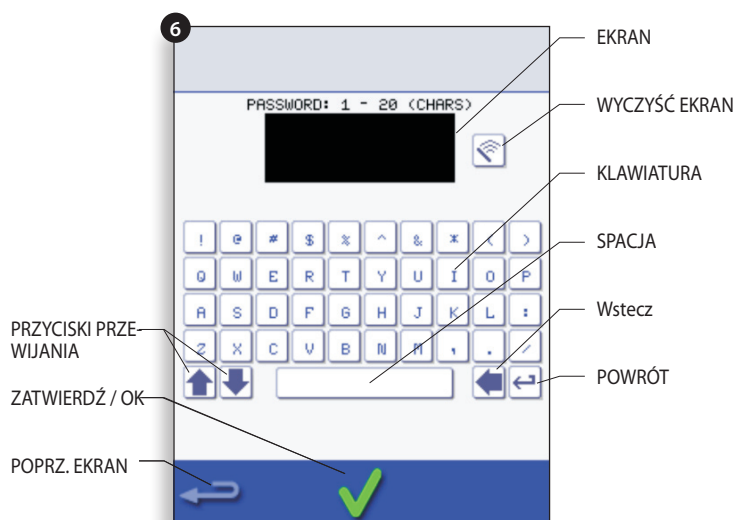

9.2 TRYB TWORZENIA: TWORZENIE NOWYCH PROGRAMÓW

1. Aby przejść do trybu tworzenia nowych programów obróbki potraw, wybierz ikonę czepka kucharskiego w menu głównym.

Wprowadzenie danych etapu 1.

2. Jako wartość temperatury zostanie wyświetlona aktualnie ustawiona temperatura wstępnego podgrzania pieca.

Aby ją zwiększyć lub zmniejszyć, wybierz ikonę temperatury (2) i wprowadź za pomocą klawiatury wartość mieszczącą się w wyświetlonych granicach, po czym zatwierdź ją, wybierając OK.

3. Wybierz i ustaw czas podgrzewania (maksymalnie 10 minut).

Przykład: wprowadzona wartość 110 to 1 minuta i 10 sekund.

4. Wybierz i ustaw moc mikrofal [0, 5-100%]

5. Wybierz i ustaw prędkość wentylatorów (o ile ta funkcja jest dostępna) na wartość mieszczącą się w podanych granicach.

6. Możesz też wybrać ikonę informacji, aby wprowadzić wskazówki dla użytkownika. Będą one wyświetlane na początku tego etapu.

Przykład: 'Etap 1: umieć produkt w piecu.'

W razie potrzeby, wprowadź parametry etapu 2 programu.

7. Każdy program może zawierać maksymalnie 6 etapów.

Aby wprowadzić kolejne etapy, powtórz opisane wyżej dla etapu 1 kroki od 2 do 6.

Uruchamianie i zapisywanie programów

1. Wybierz OK, aby zatwierdzić bieżący program.

UWAGA: PRZED URUCHOMIENIEM PROGRAMU NALEŻY UPEWNIĆ SIĘ, ŻE W KOMORZE ZNAJDUJE SIĘ PRODUKT DO PODGRZANIA I ŻE SPEŁNIONO WSZYSTKIE WYMAGI BEZPIECZEŃSTWA.

2. Jeżeli chcesz, uruchom program.

Jeżeli wynik nie będzie zadowalający, powróć za pomocą przycisku WSTECZ, zmień parametry programu i ponownie wypróbuj jego działanie.

3. Wybierz ikonę zapisywania przepisu, aby zapisać go w KSIĄŻCIE KUCHARSKIEJ.

4. Wybierz ikonę aparatu, aby otworzyć zdjęcia.

5. Wybierz zdjęcie do reprezentowania programu. (Użyj strzałek przewijania więcej zdjęć).

6. Wprowadź nazwę programu gotowania, wykorzystując maksymalnie 20 znaków, na przykład "1 BURGER", a następnie wybierz OK, aby zapisać program do Cookbook.

Zielony zaznaczyć na książce wskazuje program został zapisany w książce kucharskiej.

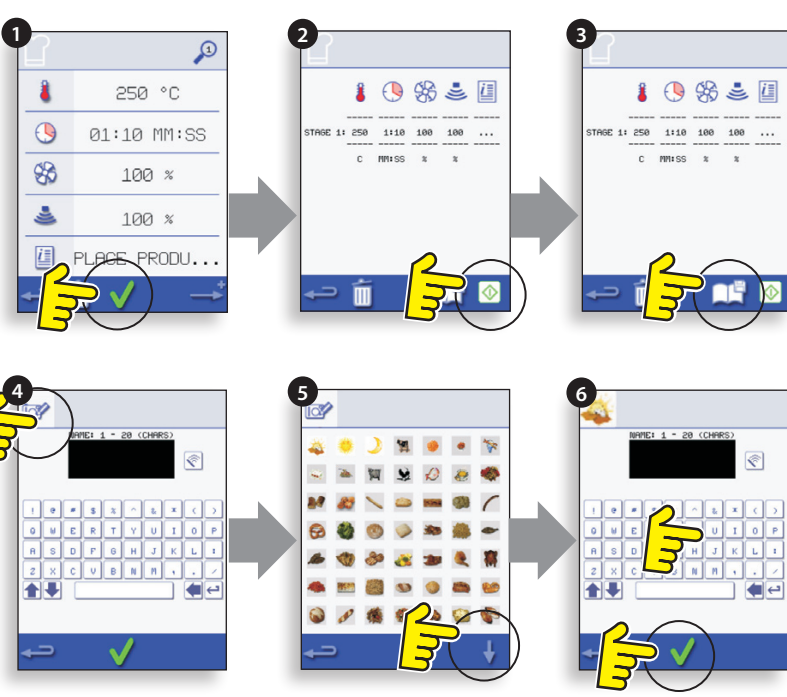
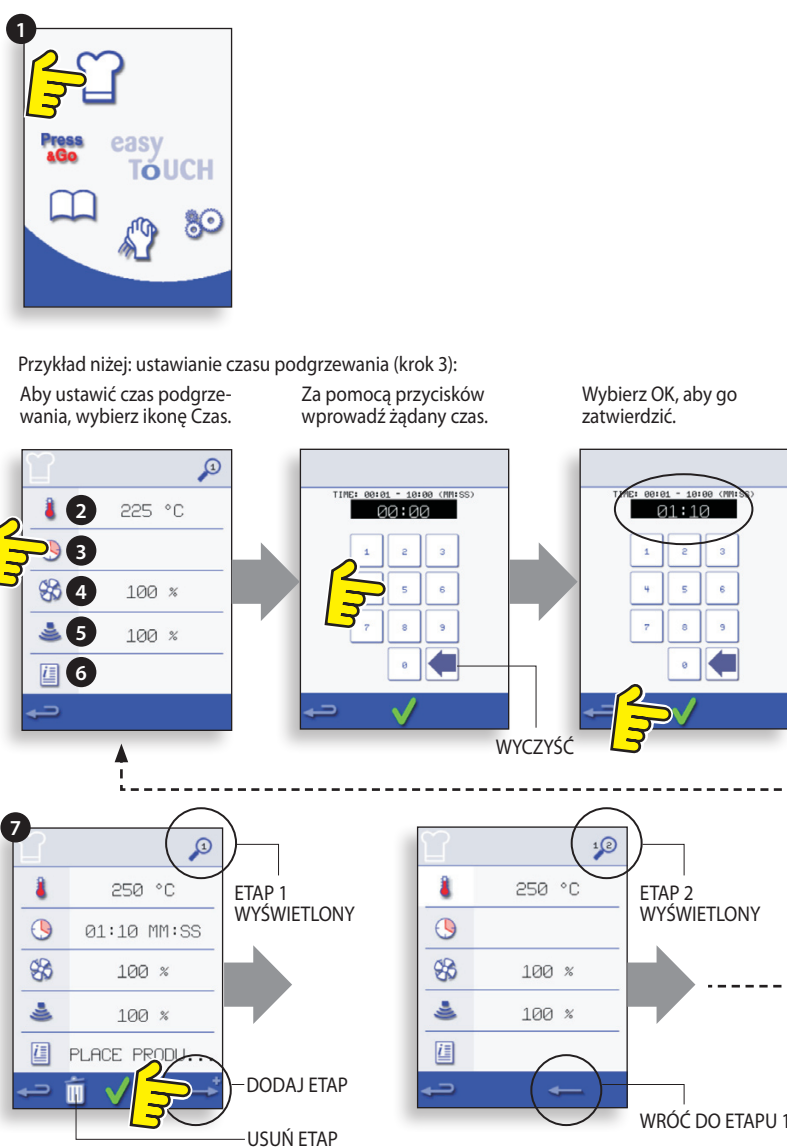

9.3 PRESS&GO

Uruchamianie programu za pomocą menu PRESS&GO.

1. Wybierz w menu głównym ikonę PRESS&GO.
2. Wybierz danie, które chcesz przygotować.
3. Na wyświetlaczu zostanie podana temperatura, czas podgrzewania, moc mikrofal i prędkość wentylatora. Wyświetlany będzie zegar odliczający czas. Gdy program dobiegnie końca, pasek zegara zmieni kolor na czerwony.



Wybór programów do wyświetlenia w menu PRESS&GO.

1. Wybierz z menu głównego ikonę PRESS&GO, a następnie - ikonę EDYCJA.
2. Na wyświetlaczu pojawią się dwie listy: górna, zawierająca elementy menu PRESS&GO, i dolna, zawierająca pozostałe dostępne elementy. Obie listy można przewijać w górę i w dół za pomocą strzałek, wyświetlanych skrajnie z prawej strony.
3. Wybierz żądany element, a następnie wybierz, czy chcesz zmienić jego położenie w aktualnie zawierającym go menu, czy też przenieść go na listę wyświetlaną w dolnej części ekranu.
4. Zaznacz element, który chcesz przenieść na górną listę, udostępniając go tym samym w menu PRESS&GO.
5. Aby powrócić do ekranu menu, po zakończeniu edycji wybierz ikonę WSTECZ.

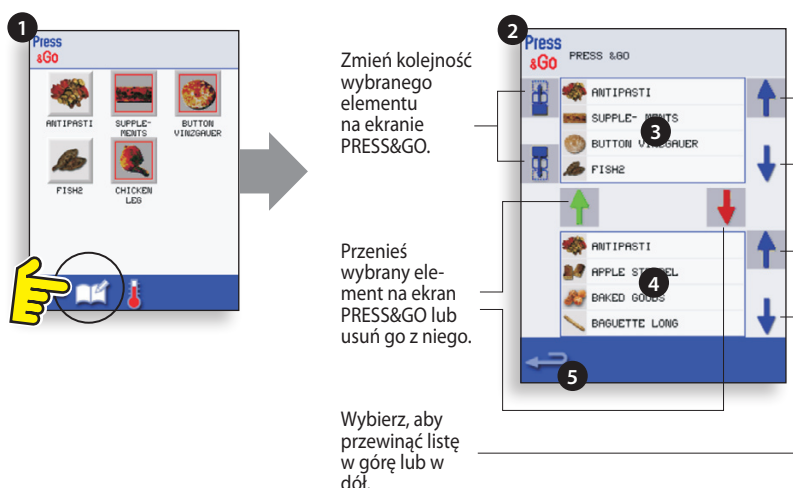

9.4 KORZYSTANIE Z PROGRAMÓW Z MENU KSIĄŻKA KUCHARSKA



UWAGA: PRZED URUCHOMIENIEM PROGRAMU NALEŻY UPEWNIĆ SIĘ, ŻE W KOMORZE ZNAJDUJE SIĘ PRODUKT DO PODGRZANIA.

Wyszukiwanie żadanego programu w menu KSIĄŻKA KUCHARSKA

1. Z menu głównego wybierz menu KSIĄŻKA KUCHARSKA.
2. Wybierz ikonę WSZYSTKIE MENU.
3. Wyszukaj program za pomocą strzałek góra/dół.

UWAGA! Czerwona obwódka ikony programu oznacza, że obecnie ustawiona temperatura pieca jest zbyt wysoka lub zbyt niska dla danej potrawy. Patrz rozdział 'ZMIENIANIE TEMPERATURY PIECA'.

Zachowując wszelkie niezbędne środki ochrony przed oparzeniem, umieść potrawę w gorącej komorze pieca i zamknij drzwi.

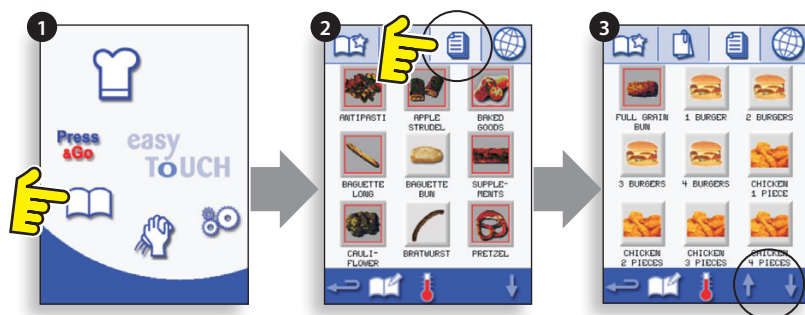

UWAGA: GORĄCA POWIERZCHNIA

4. Wybierz program, który chcesz użyć do przygotowania potrawy.

Przykład: 1 BURGER.

5. Program uruchomi się od razu i piec wyświetli zegar odliczający czas, lub pojawi się najpierw ekran ze wskazówkami; w tym drugim przypadku zapoznaj się z treścią wskazówek, po czym wybierz OK, co spowoduje rozpoczęcie programu. Jeżeli drzwi pieca nie zostaną otwarte w ciągu 30 sekund, pojawi się komunikat ostrzegawczy.

6. Gdy zegar pieca, odliczający czas wykonywania programu, odliczy do zera, piec wyda sygnał dźwiękowy, monitując użytkownika o podjęcie działań wymaganych pod koniec etapu lub po zakończeniu całego programu.

Otwarcie drzwi pieca po zakończeniu programu w celu wyjęcia potrawy spowoduje ponowne wyświetlenie menu KSIĄŻKA KUCHARSKA.

Uwaga! Otwarcie drzwi w trakcie wykonywania programu przerwie go i spowoduje wyświetlenie ostrzeżenia. Po zamknięciu drzwi użytkownik zyska możliwość podjęcia decyzji o jego kontynuowaniu lub przerwaniu.

Aby sprawdzić bieżącą temperaturę pieca w trakcie przygotowywania potrawy, delikatnie dotknij wyświetlaną wartość temperatury; temperatura komory jest wyróżniona gwiazdką.

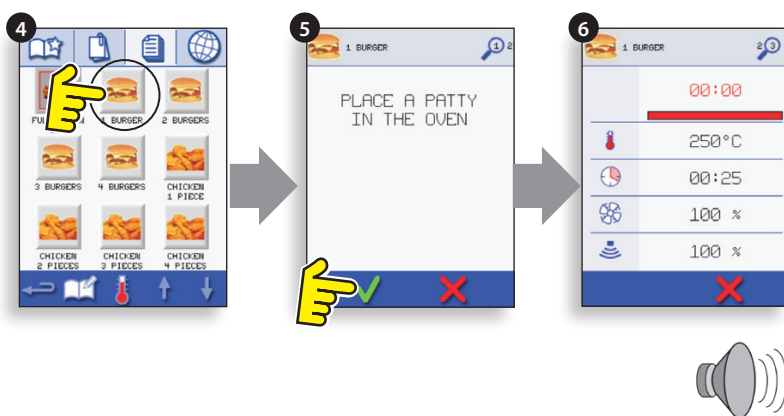

OPIS PRODUKTU

9.5 ZMIANA TEMPERATURY PIECA

1. Sprawdź i zapamiętaj temperaturę wymaganą w przepisie, po czym wybierz OK.

2. Wybierz ikonę temperatury.

3. Gwiazdka widoczna obok wartości liczbowej oznacza obecną temperaturę pieca. Wybierz temperaturę pieca wymaganą w przepisie. Gdy piec ją osiągnie, przejdź dalej, wybierając ikonę KSIĄŻKA KUCHARSKA w punkcie 1.

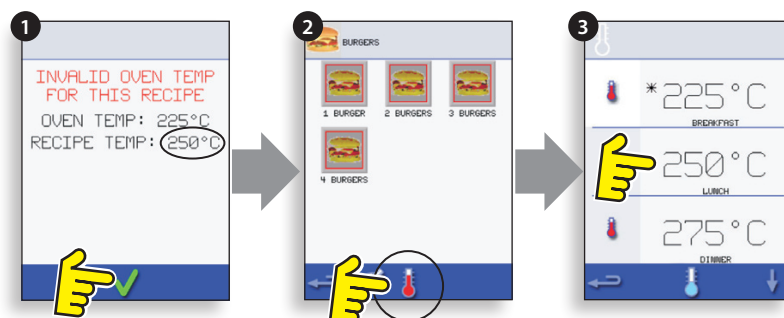

9.6 PRZEGLĄDANIE I EDYCJA PROGRAMÓW

1. Z menu głównego wybierz ikonę KSIĄŻKA KUCHARSKA.

2. Wybierz ikonę WSZYSTKIE MENU.

3. Wybierz polecenie EDYTUJ KSIĄŻKĘ KUCHARSKĄ.

4. Za pomocą znajdującej się po prawej stronie ekranu strzałek góra/dół wyszukaj program przygotowania, np. 1 BURGER, po czym wybierz ikonę przeglądania/edycji programu.

5. Wyświetlił i ew. zmodyfikuj program w razie potrzeby. Więcej informacji: tryb TWORZENIE.

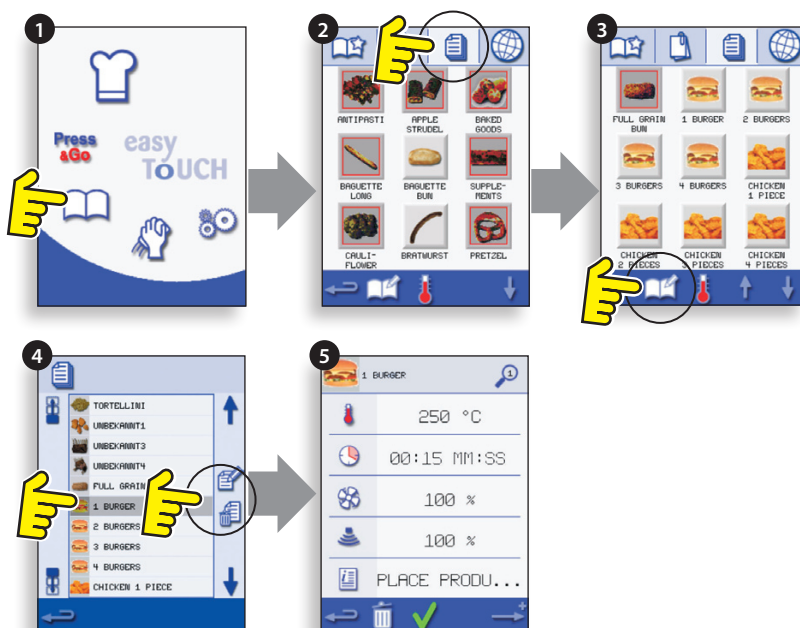

9.7 DODAWANIE NOWEJ GRUPY PROGRAMÓW

Aby dodać nową grupę programów:

1. Z menu głównego wybierz ikonę KSIĄŻKA KUCHARSKA.
2. Wybierz EDYTUJ KSIĄŻKĘ KUCHARSKĄ.
3. Wybierz ikonę DODAJ NOWĄ GRUPĘ.
4. Wybierz ikonę aparatu, aby otworzyć zdjęcia.
5. Wybierz zdjęcie do reprezentowania Group. (Użyj strzałek przewijania więcej zdjęć).
6. Wprowadź nazwę dla nowego programu grupy (max. 20 znaków) i wybierz OK, co spowoduje zapisanie utworzonej grupy programów w menu KSIĄŻKA KUCHARSKA.

Aby wrócić do menu KSIĄŻKA KUCHARSKA, naciśnij przycisk WSTECZ.

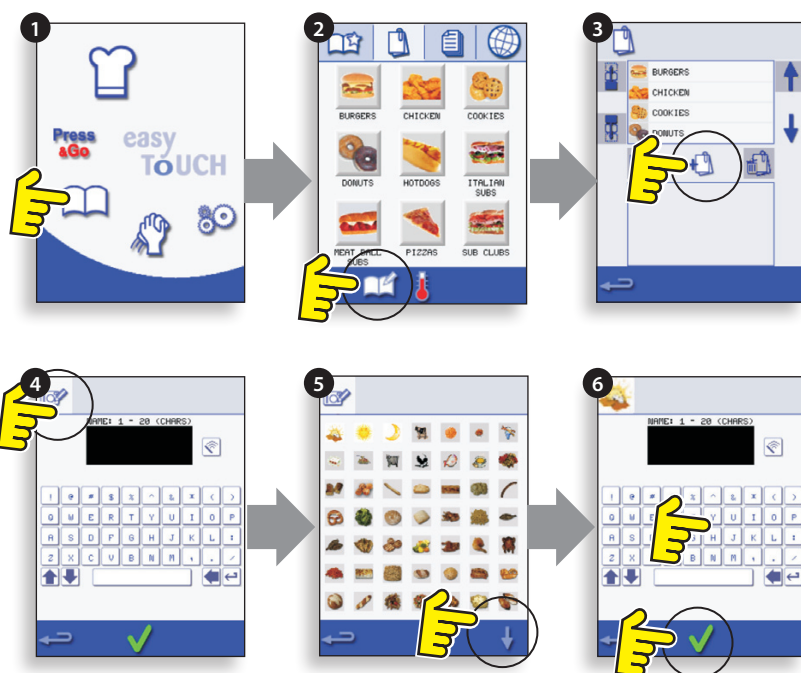

9.8 ZMIANA KOLEJNOŚCI PROGRAMU WEWNĄTRZ GRUPY

Przykład: zmiana kolejności programu 4 BURGERY w grupie programów BURGERY.

1. Wybierz ikonę KSIĄŻKA KUCHARSKA z menu głównego.
2. Wybierz grupę programów BURGERY.
3. Wybierz polecenie EDYTUJ KSIĄŻKĘ KUCHARSKĄ.
4. Za pomocą strzałek góra/dół po prawej stronie górnej części ekranu edycji wyświetl programy zawarte w wybranej grupie.

Następnie wybierz z nich ten, który chcesz przenieść do innego miejsca na liście (4 BURGERY) i używając strzałek góra/dół po lewej stronie górnej części ekranu, przemieść wybrany program w ramach jego grupy.

Wybierz przycisk WSTECZ, aby powrócić do ekranu KSIĄŻKA KUCHARSKA.

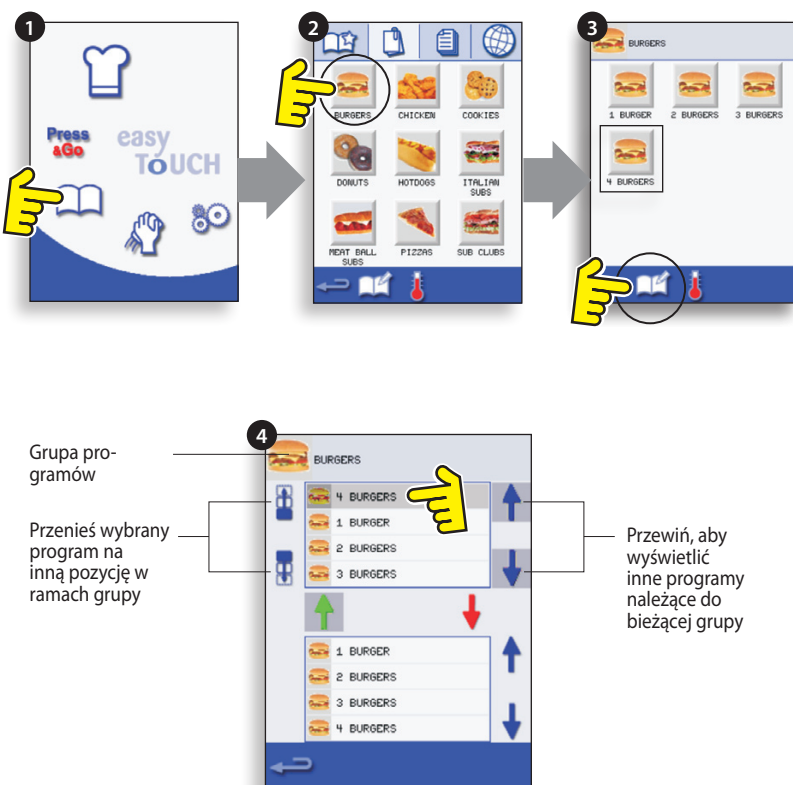

9.9 DODAWANIE PROGRAMU DO GRUPY

Dodawanie programu do istniejącej GRUPY PROGRAMÓW:

Przykład: dodanie programu 4 BURGERY do grupy programów BURGERY.

1. Wybierz z menu głównego ikonę KSIĄŻKA KUCHARSKA.
2. Wybierz grupę programów BURGERY.
3. Wybierz EDYTUJ KSIĄŻKĘ KUCHARSKĄ.
4. W dolnej części ekranu użyj znajdujących się po prawej stronie strzałek góra/dół, by wyszukać i zaznaczyć program 4 BURGERY.
5. Wybierz zieloną strzałkę GÓRA, aby dodać program 4 BURGERY do grupy programów w górnej części ekranu, a następnie użyj przycisku WSTECZ, by powrócić do listy programów.
6. Ponownie użyj przycisku WSTECZ, aby powrócić do menu KSIĄŻKA KUCHARSKA.

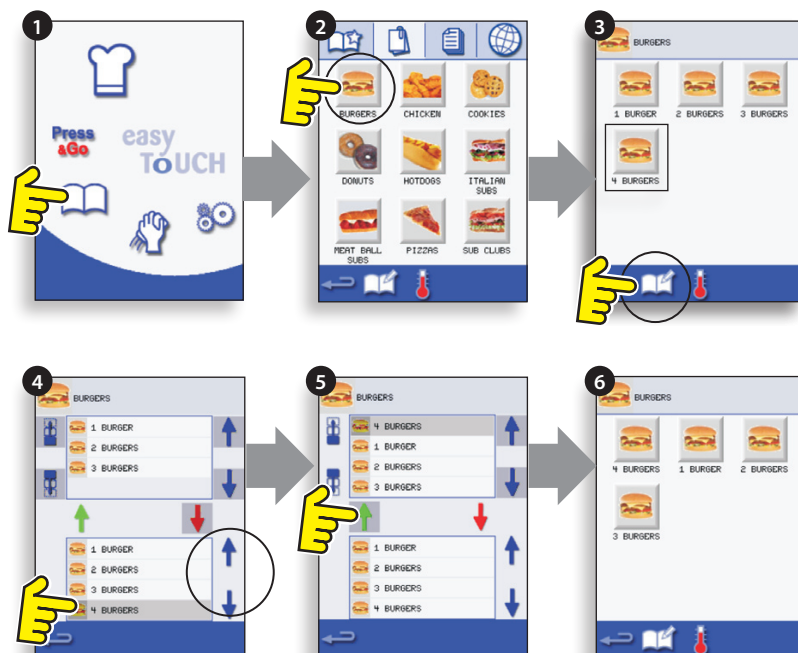

OPIS PRODUKTU

9.10 ZARZĄDZANIE GRUPAMI PROGRAMÓW

Zmianie pozycji programu wewnątrz grupy

1. Z menu głównego wybierz ikonę KSIĄŻKA KUCHARSKA.
2. Wybierz EDYTUJ KSIĄŻKĘ KUCHARSKĄ.
3. Za pomocą strzałek góra/dół, znajdujących się po prawej stronie ekranu, przewiń listę grup, aby wyświetlić początkowo ukryte.
4. Wybierz grupę programów, której kolejność chcesz zmienić, i użyj strzałek góra/dół po lewej stronie ekranu do przesunięcia wybranego programu.
5. Wybierz przycisk WSTECZ, co spowoduje powrót do menu KSIĄŻKA KUCHARSKA.

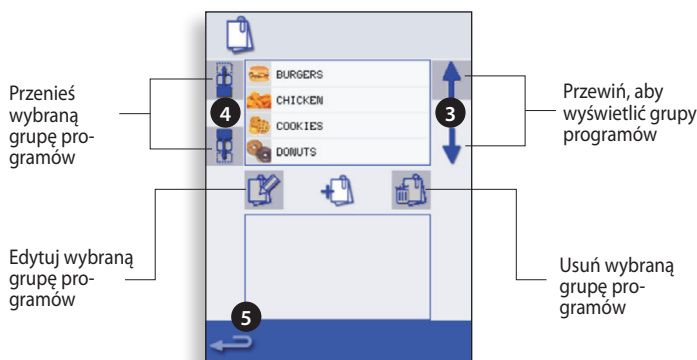

Zmiana nazwy grupy programów

Wybierz żadaną grupę programów.

Wybierz polecenie EDYTUJ GRUPĘ PROGRAMÓW.

Wprowadź nową nazwę i wybierz OK.

Usuwanie grup programów

Wybierz grupę programów, które chcesz usunąć.

Wybierz ikonę USUŃ Grupę programów.

Wybierz OK, aby ostatecznie usunąć wskazaną grupę.

10 USTAWIENIA I STEROWANIE PIECEM

- Wybierz z menu głównego ikonę USTAWIENIA.
 - Wprowadź hasło i wybierz OK., co spowoduje wyświetlenie menu USTAWIENIA (3), zawierające:
 - Ustawienia trybu pracy pieca/nawigacji
 - Opcje językowe
 - Ustawienia i etykiety temperatury pieca
 - Informacje serwisowe i dzienniki błędów (zabezpieczone hasłem)
 - Liczniki przepisów
 - Ustawienia daty i godziny
 - Opcje regulacji głośności
 - Zegar pieca (temperatura/WŁ./WYŁ.)
 - Złącze USB do ładowania programów
 - Przedział temperatury
 - Zmiana hasła dostępu do ustawień i hasła serwisowego.
 - Wygaszacz ekranu.
- Zakończywszy wprowadzanie zmian w ustawieniach, wybierz przycisk WSTECZ, aby powrócić do menu USTAWIENIA.

Aby opuścić menu ustawień, użyj przycisku KASUJ. Pojawi się zapytanie o zapisanie zmian. Wybierz ZAPISZ lub PORZUC (4).

10.1 Ustawienia trybu pieca/nawigacji (A)

- 10.1.1 Z menu USTAWIENIA wybierz ikonę trybu pieca/nawigacji (A).
- 10.1.2 Jeżeli zamierzasz używać pieca wyłącznie do przyrządzania potraw za pomocą istniejących programów, wybierz tryb szybkiej obsługi. Jeżeli chcesz mieć także możliwość modyfikowania i tworzenia nowych programów, wybierz tryb pełnej obsługi lub "Tryb ręczny" ręcznie gotować tylko z "kapelusza Chef" symbol.
- 10.1.3 W trybie szybkiej obsługi wybór polecenia WŁĄCZ USTAWIENIA spowoduje wyświetlenie na ekranie KSIĄŻKA KUCHARSKA ikony ODBLOKUJ, dającej dostęp do menu USTAWIENIA.

10.2 Opcje językowe (B)

- 10.2.1 Wybierz ikonę kuli ziemskiej (B).
- 10.2.2 Na liście języków zaznacz pole obok preferowanego języka.

10.3 Ustawienia temperatury pieca i ich etykiet (C)

- 10.3.1 Aby zmienić temperaturę wstępnego nagrzewania, wybierz ikonę temperatury (C). Spowoduje to wyświetlenie klawiatury, której należy użyć do wprowadzenia odpowiedniej wartości temperatury. Aby ją zatwierdzić, wybierz OK.
- 10.3.2 Uwaga: ekran wyboru temperatury jest wyświetlany przy uruchamianiu tylko w przypadku, gdy zdefiniowano więcej niż jedną temperaturę wykraczającą poza temperaturę minimalną.
- 10.3.3 Aby zmienić etykietę temperatury, wybierz ją. Spowoduje to wyświetlenie klawiatury, której należy użyć do wprowadzenia żądanej nazwy etykiety, a następnie zatwierdzić ją, wybierając OK.

Informacje serwisowe i dzienniki błędów (D) opisano w rozdziale dotyczącym serwisowania.

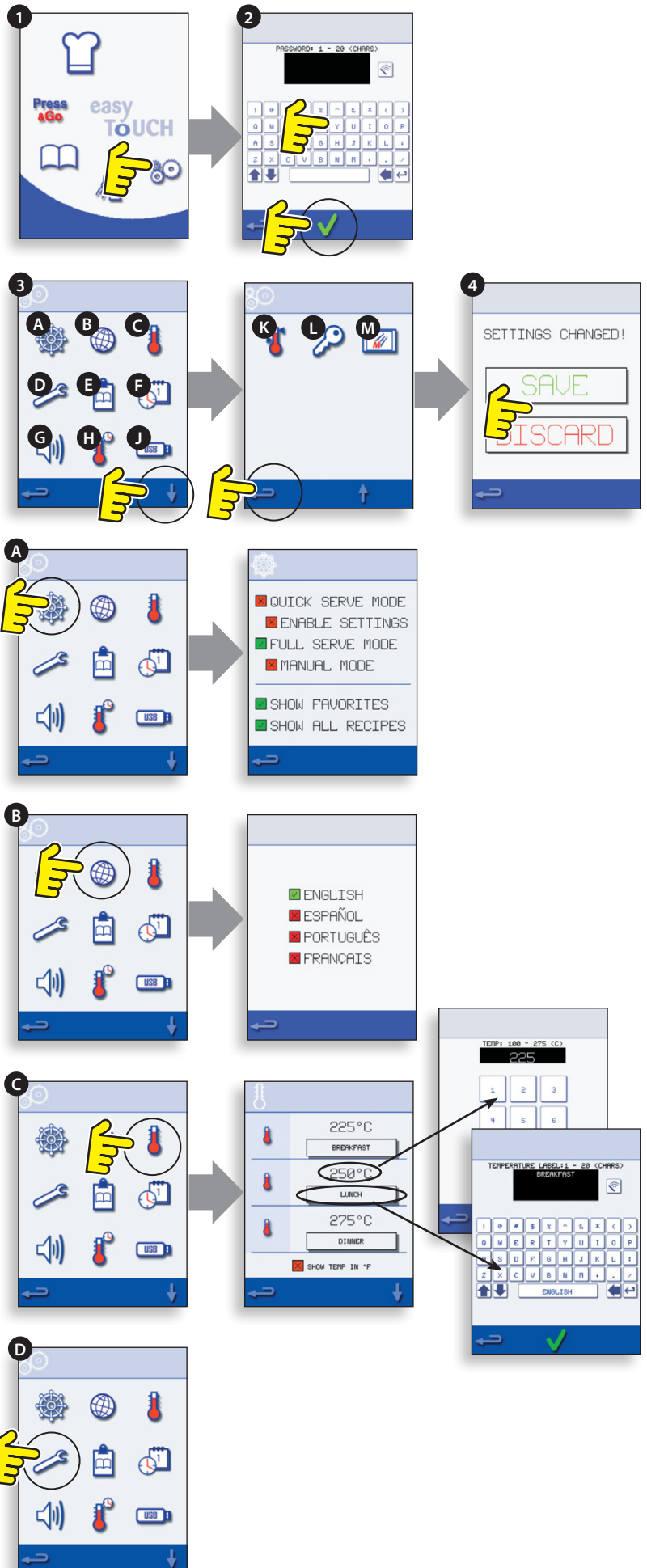

10.4 Liczniki przepisów (E)

10.4.1 Aby wyświetlić listę liczników przepisów, wybierz ikonę spinacza.

10.4.2 Jeżeli przepisów jest więcej, niż mieści ekran, przewiń ich listę za pomocą przycisków wyświetlanych wówczas w dolnej prawej części ekranu.

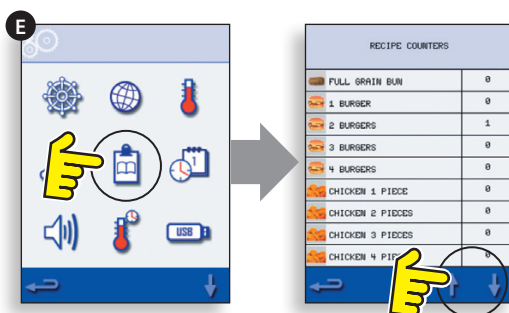

10.5 Ustawienia daty i godziny (F)

10.5.1 Wybierz ikonę daty i godziny, aby wyświetlić związane z nią ustawienia.

10.5.2 ZMIANA DATY: Wybierz MIESIĄC, wprowadź za pomocą klawiatury właściwy miesiąc i wybierz OK.

10.5.3 Wybierz DZIEŃ, wprowadź za pomocą klawiatury właściwą datę i wybierz OK.

10.5.4 Wybierz ROK, wprowadź za pomocą klawiatury ostatnie dwie cyfry bieżącego roku i wybierz OK.

10.5.5 Jeżeli w dacie na pierwszym miejscu ma być wyświetlany miesiąc, a po nim dzień i rok, zaznacz pole przy opcji 'MM-DD-RR'. Uwaga: z tych ustawień korzysta funkcja zapisu dzienników błędów.

10.5.6 ZMIANA GODZINY: Wybierz opcję GODZINA, wprowadź na klawiaturze aktualny czas i wybierz OK.

10.5.7 Wybierz MIN, wprowadź za pomocą klawiatury właściwą liczbę minut i wybierz OK.

10.5.8 Wybierz pole przy opcji AM lub PM (odpowiednio, przed południem lub po południu) w przypadku stosowania 12-godzinnego formatu podawania czasu, lub wybierz opcję 24, jeżeli zegar ma wyświetlać godzinę w formacie 24-godzinnym.

10.5.9 Wybierz aktualnie wyświetlany dzień tygodnia, po czym przejdź do właściwego i ustaw go.

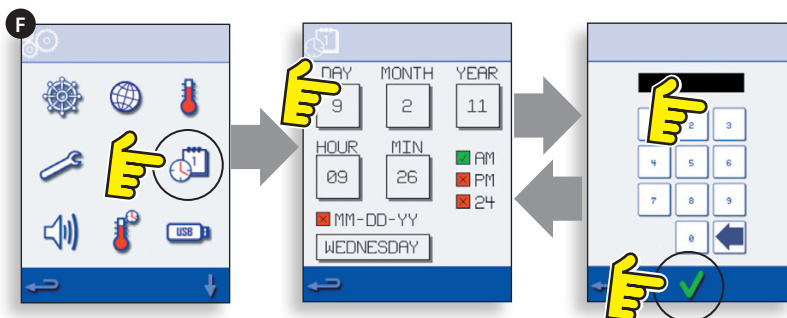

10.6 Regulacja głośności (G)

10.6.1 Wybierz symbol głośnika, aby dostosować poziom głośności korzystne dla środowiska, z brak (OFF) do potężnego (100%).

10.6.2 Wybierz symbol muzyki pamięta, aby ustawić LOW, HIGH MED lub dźwięk.

10.6.3 Wybierz symbol klawiatury, aby włączyć lub wyłączyć dźwięk, gdy ekran dotykowy jest wciśnięty.

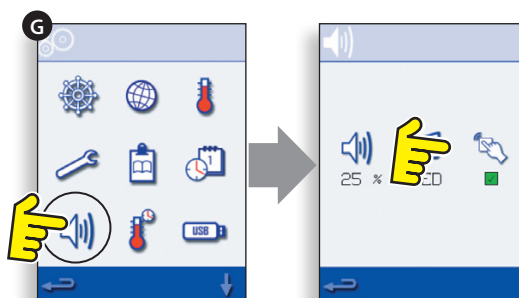

10.7 Zegar pieca (H)

10.7.1 Wybierz ikonę przedstawiającą termometr i zegar.

10.7.2 Zaznacz opcję włączającą zegar (zielony symbol akceptacji).

10.7.3 Za pomocą strzałek góra/dół wybierz dzień tygodnia.

10.7.4 Zaznacz puste pole CZAS (maksymalnie 5 dniennie) lub wyczyść je, wybierając ikonę usuwania.

10.7.5 Wprowadź za pomocą klawiatury godzinę uruchomienia i wybierz OK.

10.7.6 Zaznacz puste pole TEMPERATURA na poziomie pola CZAS, zawierającego dopiero co wprowadzoną godzinę, lub wyczyść to pole za pomocą sąsiadującej z nim ikony usuwania.

10.7.7 Użyj klawiatury, by wprowadzić wymaganą temperaturę komory i zatwierdź ją, wybierając OK. Uwaga: wybór zera spowoduje wyłączenie funkcji grzejnej. Wybór czerwonego kółka wyłączy piec.

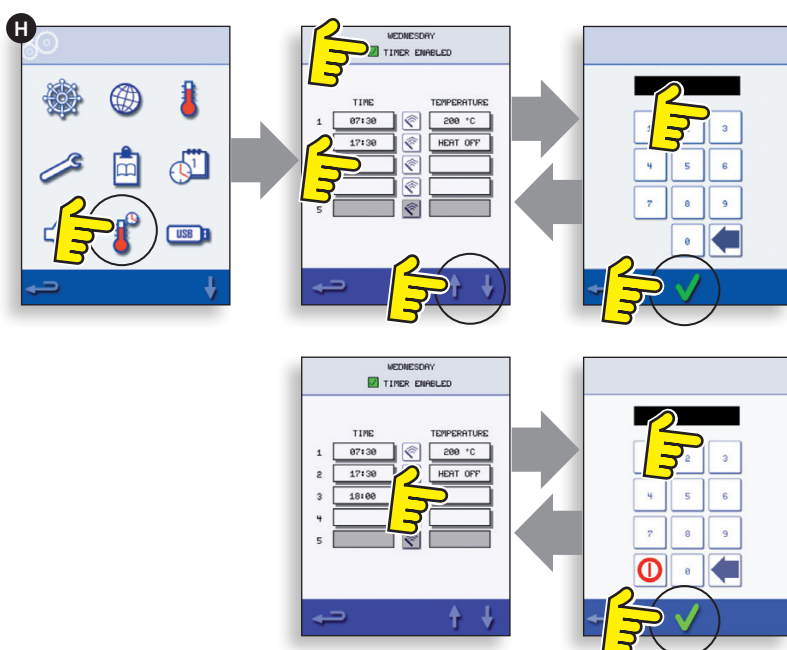

10.8 Zarządzanie programami za pomocą złącza USB (J)

WAŻNE! Pobranie programów z klucza USB spowoduje usunięcie wszystkich programów istniejących wcześniej w pamięci urządzenia.

Upewnij się, że klucz USB zawiera właściwą liczbę/kod programów przeznaczonych do zapisania w pamięci pieca.

10.8.1 Z pieca wyłączony, przesunąć znaczek Merrychef (piekarnik przodu, na górze z prawej) w górę i włożyć pamięć USB do gniazda.

10.8.2 Włączyć piekarnik.

10.8.3 Pliki automatycznie pobrać z USB wykazały postęp i potwierdzenie ekranu do aktualizacji.

10.8.4 Po zakończeniu pieca wyświetla ekran startowy.

10.8.5 Wyjmij klucz USB i bezpiecznie schowaj. Zamknij pokrywę gniazda USB.

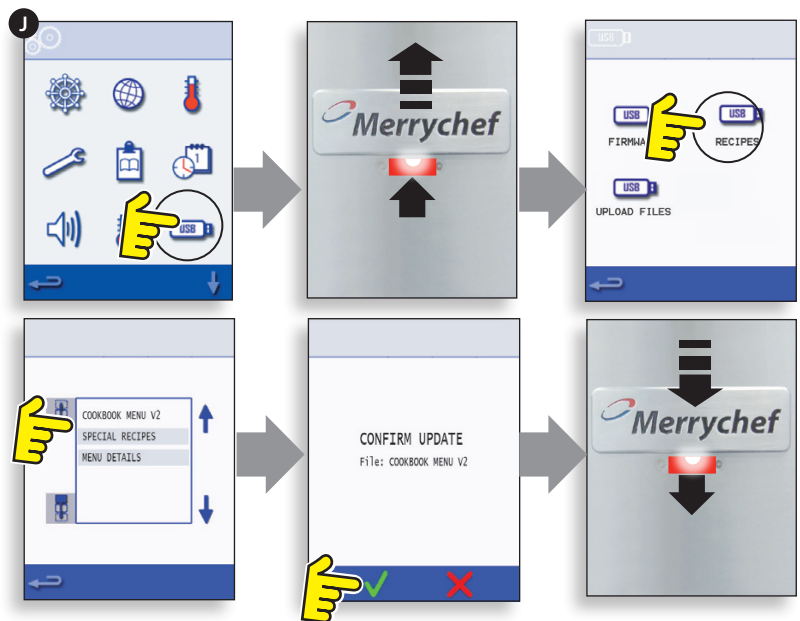

10.9 Przedział temperatury (K)

10.9.1 Wybierz ikonę przedziału temperatury, odpowiadającą utrzymywanej temperaturze, np. 10°C.

10.9.2 Wybrany przedział jest wyróżniony zielonym znakiem akceptacji w odpowiadającym mu polu. Uwaga: chociaż należy używać najniższego w praktyce możliwego do zastosowania przedziału temperatury, spadek ustawionej temperatury pieca o więcej niż wybrany przedział spowoduje niedostępność stanu gotowości do pracy i ustawień przedziału temperatury. Staną się one dostępne dopiero po osiągnięciu przez piec temperatury wstępnego podgrzania.

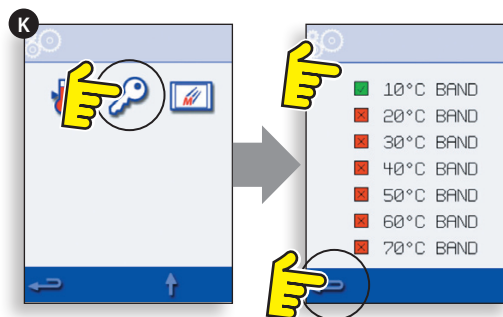

10.10 Zmiana hasła (L)

10.10.1 Aby zmienić któreś z haseł pieca, wybierz ikonę przedstawiającą klucz.

10.10.2 Następnie wybierz ikonę ustawień lub serwisu.

10.10.3 Wprowadź aktualnie obowiązujące hasło i potwierdź je, wybierając OK.

10.10.4 Wprowadź następnie nowe hasło i zatwierdź je, wybierając OK.

10.10.5 Potwierdź je i jeszcze raz wybierz OK.

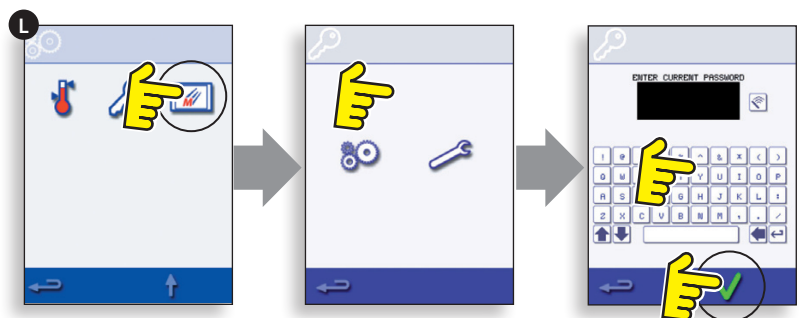

10.11 Wygaszacz ekranu (M)

10.11.1 Zaznacz pole wyboru Włączone, aby włączyć wygaszacz ekranu ON lub OFF.

10.11.2 Zaznacz pole czas poniżej, aby wprowadzić czas opóźnienia na klawiaturze od 1 do 30 minut przed rozpoczęciem wygaszacz ekranu i wybierz OK.

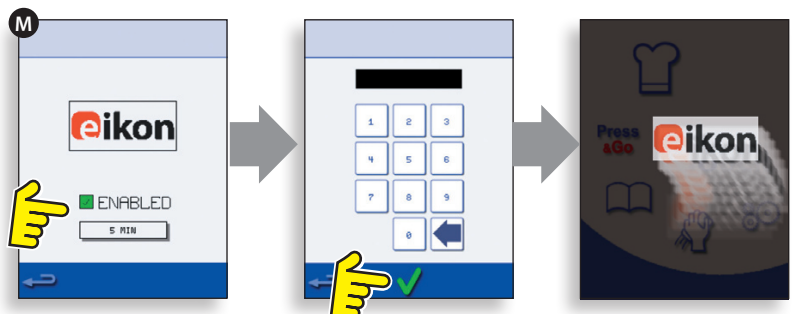

11 CHŁODZENIE PIECA PRZED CZYSZCZENIEM

11.1 Schładzanie pieca

WAŻNE! Przed rozpoczęciem procedury czyszczenia piec musi zostać schłodzony.

1. W trybie pełnej obsługi wybierz z menu głównego ikonę CZYSZCZENIE.
2. W trybie szybkiej lub pełnej obsługi, wybierz ikonę przedstawiającą niebieski termometr, co spowoduje wyłączenie grzania i rozpoczęcie chłodzenia.
3. Z zachowaniem wszelkich środków ostrożności, umieść w gorącej komorze pieca odpowiedniego rodzaju pojemnik maksymalnie napełniony lodem. Wybierz ikonę OK.
4. Na wyświetlaczu zostanie wyświetlony postęp chłodzenia, które potrwa ok. 30 minut.
5. Piec jest teraz gotów do czyszczenia. Potwierdź zakończenie każdego etapu, wybierając na ekranie przycisk OK.

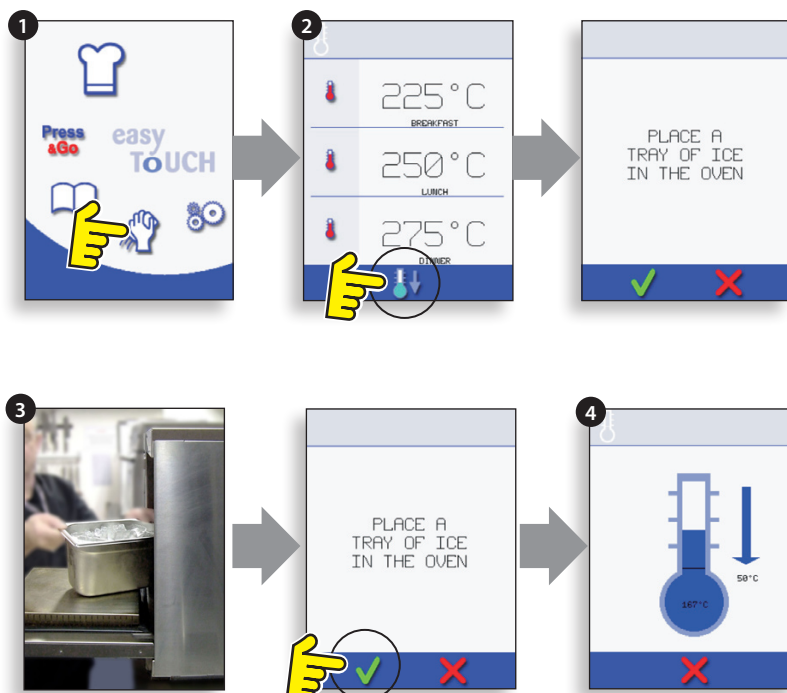

OPIS PRODUKTU

11.2 Przygotowanie pieca do czyszczenia

Warunkiem pełnej sprawności pieca jest utrzymywanie czystości jego komory, drzwi, filtra powietrza i filtra tłuszczu.

Codzienna procedura czyszczenia pozwoli uzyskać pewność zachowania zgodności z obowiązującymi normami higieny, a także zapewni utrzymanie pieca w doskonałym stanie technicznym przez długi czas.

Wymagane wyposażenie (wymaga osobnego zakupu):

Markowy, niezrący płyn do czyszczenia pieców, rękawice żaroodporne, ochronne rękawice gumowe, nierysująca plastikowa łopatką, ręczniki bawełniane i papierowe, okulary ochronne i maska przeciwpyłowa (opcja).

OSTROŻNIE! PRZY CZYSZCZENIU PIECA NALEŻY NOSIĆ GUMOWE RĘKAWICE OCHRONNE.

W ŻADNYM WYPADKU nie wolno czyścić żadnej części pieca za pomocą ostrych narzędzi ani czyszczących środków ściernych.



UWAGA: NIE WOLNO CZYSZCZIĆ ŻADNEJ CZĘŚCI PIECA ANI JEGO KOMORY ZA POMOCĄ ŻRĄCYCH ŚRODKÓW CZYSZCZĄCYCH, PONIEWAŻ SPOWODUJE TO TRWAŁE USZKODZENIE KONWERTERÓW KATALITYCZNYCH.

12 CZYSZCZENIE PIECA na zimno e4

Przed rozpoczęciem czyszczenia należy przeprowadzić procedurę CHŁODZENIA i umożliwić piecowi i akcesoriom ostygnięcie.



NIE UŻYWAĆ NARZĘDZI

WYJĘCIE I WYCZYSZCZENIE części pieca:

1. Wyjmij filtr powietrza, znajdujący się przy podstawie pieca.
2. Otwórz drzwi pieca, wyjmij ruszt, pociągnij w dół za uchwyt filtra tłuszczu i podnieś go, wyjmując z pieca.
3. Otwórz mocowania górnej płyty zderzeniowej.
4. Wyjmij górną płytę zderzeniową, a następnie unieś i wyjmij dolną płytę zderzeniową.

Przemyj wszystkie części w ciepłej wodzie z mydłem. Następnie spłucz, używając czystej ściereki i dużej ilości czystej, ciepłej wody. Osusz za pomocą osobnej, czystej ściereki.

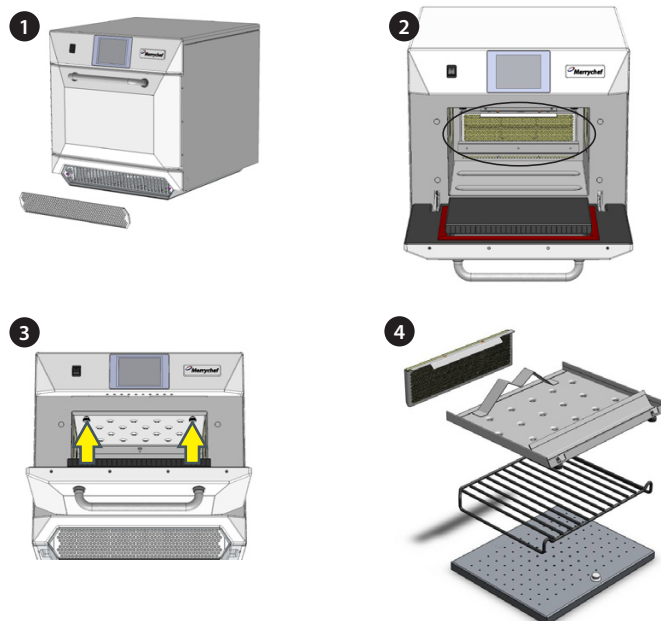

CZYSZCZENIE PIECA:

1. Usuń wszelkie rozlane płyny papierowym ręcznikiem.

Za pomocą suchej, czystej szczotki usuń wszystkie resztki jedzenia spomiędzy dolnej części komory pieca i wewnętrznej powierzchni drzwi.

2. Załóż ochronne rękawice gumowe i okulary ochronne i ostrożnie rozpyl markowy łagodny preparat do czyszczenia pieców na całej wewnętrznej powierzchni komory pieca, za wyjątkiem uszczelki drzwi (A).

NIE WOLNO bezpośrednio spryskiwać preparatem otworów wlotowych wentylatora, znajdujących się na tylnej wewnętrznej ścianie komory.

3. Spryskawszy trudno dostępne miejsca komory pozostaw ją na 10 minut z otwartymi drzwiami, aby zanieczyszczenia nasiąkły.

Nierysującą łopatką z miękkiego plastiku lub gąbką wyczyść wnętrze komory, łącznie z jej sklepieniem i wewnętrzną powierzchnią drzwi. Nie wolno próbować zdrapywać zabrudzeń z uszczelki drzwi ani używać metalowych czyszczyków.

4. Przemyj czystą ściereką i dużą ilością czystej, ciepłej wody, a następnie osusz osobnym, czystym ręcznikiem bawełnianym lub papierowym.

Zainstaluj z powrotem wszystkie wyczyszczone części pieca.



NIE WOLNO UŻYWAĆ PIECA BEZ PRAWIDŁOWO ZAINSTALOWANEGO CZYSTEGO FILTRA.

Zamknij drzwi pieca i przetrzyj wilgotną ściereką zewnętrzną powierzchnię pieca.

NAŁÓŻ PREPARAT OCHRONNY OVEN PROTECTOR:

1. Preparat należy nakładać wyłącznie na czystą powierzchnię pieca. Rozpyl markowy preparat Oven Protector na gąbkę.
2. Rozprowadź ciekłą warstwę preparatu Oven Protector na wszystkie zewnętrzne powierzchnie pieca.
3. Rozprowadź ciekłą warstwę preparatu Oven Protector na wewnętrznej powierzchni drzwi pieca, omijając jednak uszczelkę drzwi.

Włącz piec i rozgrzej go do temperatury wstępnej. Preparat Oven Protector utwardzi się po upływie ok. 30 minut od momentu osiągnięcia przez piec temperatury roboczej.

Uwaga: utwardzenie warstwy preparatu Oven Protector można poznać po przyjęciu przez nią koloru jasnobrązowego.

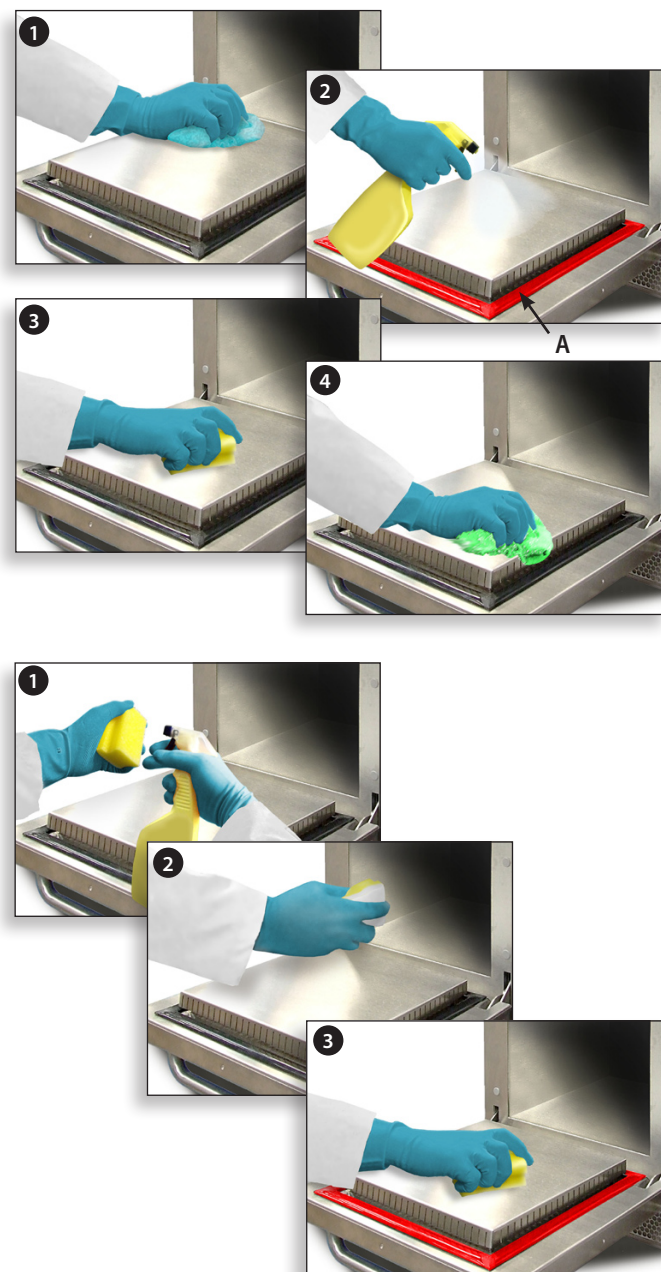

13 SERWISOWANIE PIECA

13.1 Procedura serwisowa:

13.1.1 Odłącz piec od źródła zasilania i zabezpiecz go wyłącznikiem odcinającym przed przypadkowym włączeniem.

13.1.2 Upewnij się, że piec jest zainstalowany prawidłowo, zgodnie z opisem w podrozdziale Wskazówki nt. instalacji (rozdział Szczegółowy opis produktu).

13.1.3 Sprawdź wzrokowo czystość i stan techniczny gniazdka zasilającego, kabla i dławnicy kablowej, obudowy pieca, komory i drzwi, zwracając uwagę na oznaki zużycia, uszkodzenia, odkształcenia itp. W razie potrzeby skorzystaj ze wskazówek zawartych w rozdziale Części zamienne i ich wymiana.

13.1.4 Przed włączeniem pieca wykonaj test uziemienia/izolacji ('Earth/Insulation Test'), opisany w rozdziale Testowanie podzespołów.

13.1.5 Sprawdź, czy na wyświetlaczu pieca są sygnalizowane jakiegokolwiek komunikaty błędów. Jeżeli tak, skorzystaj z informacji zawartych w podrozdziale Błędy i diagnostyka (rozdział Serwisowanie).

13.1.6 Pamiętaj: jeżeli wymagana jest aktualizacja oprogramowania sprzętowego, przed kontynuowaniem prac serwisowych wykonaj polecenia zawarte w podrozdziale Aktualizowanie oprogramowania sprzętowego (rozdział Serwisowanie).

13.2 Włącz tryb serwisowy:

- 1 Przy uruchamianiu pieca, dotknij ekran w prawym górnym narożniku, aby pominąć etap wstępnego rozgrzewania.
- 2 Wprowadź hasło użytkownika o wymaganych uprawnieniach, np. KIEROWNIK, po czym wybierz OK, co spowoduje wyświetlenie menu ustawień.
- 3 Wybierz ikonę przedstawiającą klucz płaski.
- 4 Wprowadź za pomocą klawiatury ekranowej hasło serwisowe, np. SERWIS, i zatwierdź, wybierając przycisk OK. Piec wyświetli rejestr błędów (ERROR LOG), informacje serwisowe i opcje testów.

13.2.1 W rejestrze błędów wyszukaj szczegóły wszelkich zarejestrowanych błędów pieca. Więcej informacji na temat tego etapu zawarto w podrozdziale Błędy i diagnostyka (rozdział Serwisowanie).

13.2.2 W licznikach pieca (przycisk 'Oven Counters') sprawdź informacje o czasie pracy poszczególnych komponentów pieca i temperaturze wewnątrz jego obudowy (Błędy i diagnostyka, rozdział Serwisowanie).

13.2.3 Sprawdź działanie poszczególnych podzespołów pieca za pomocą polecenia Visual View lub Data View (patrz podrozdział Błędy i diagnostyka w rozdziale Serwisowanie).

13.2.4 Wykonaj na piecu testy (rozdział Testowanie podzespołów). W razie potrzeby przeprowadzenia napraw, przed wykonaniem testów pieca skorzystaj ze wskazówek zawartych w rozdziale Części zamienne i ich wymiana.

13.2.5 Wykonaj procedury opisane w sekcji Przekazywanie do użytku.



NIEBEZPIECZEŃSTWO:

PRZED ZDJĘCIEM OBUDOWY PIECA NALEŻY ODŁĄCZYĆ PIEC OD ŹRÓDŁA ZASILANIA (SIECI ZASILAJĄCEJ): WYŁĄCZYĆ, ODŁĄCZYĆ WTYCZKĘ KABLA ZASILAJĄCEGO OD GNIAZDKA ŚCIENNEGO I WYŁĄCZYĆ WYŁĄCZNIK ODCINAJĄCY ZASILANIE.



OSTRZEŻENIE:

PRZED PRZYSTĄPIENIEM DO NAPRAWY LUB KONSERWACJI URZĄDZENIA, NALEŻY POCZEKAĆ, AŻ PIEC OSTYGNIE. W TRAKCIE NAPRAWY I KONSERWACJI NALEŻY PRZESTRZEGAĆ WSZELKICH ZASAD BEZPIECZEŃSTWA, W TYM TYCH OPISANYCH W ROZDZIALE PT. BEZPIECZEŃSTWO I PRZEPISY.



UWAGA! PROMIENIOWANIE MIKROFALOWE:

UWAŻAJ, ABY NIE ZOSTAĆ NAPROMIENIOWANYM PRZEZ GENERATOR MIKROFAL ANI ELEMENTY PRZEWODZĄCE ENERGIĄ MIKROFAL.

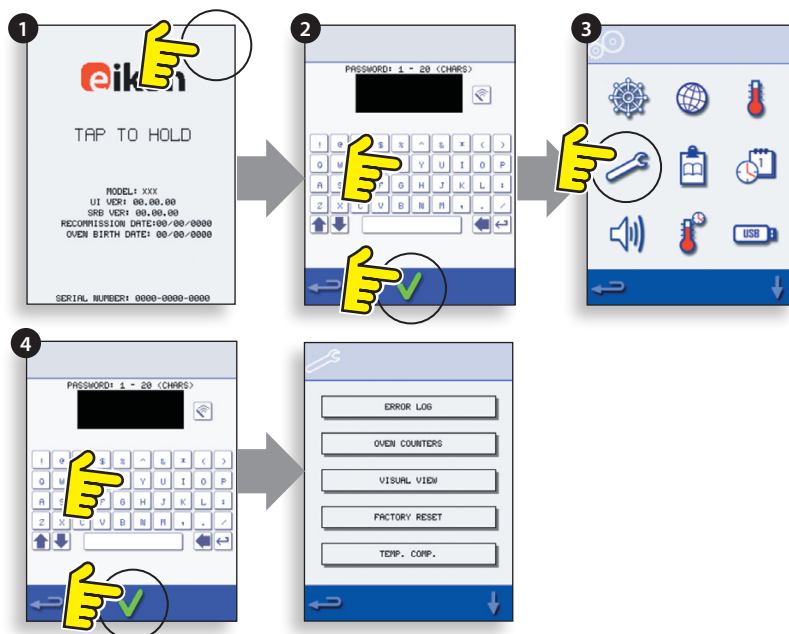

14 BŁĘDY I DIAGNOSTYKA

14.1 KOMUNIKATY O BŁĘDACH

14.1.1 Ilustracja obok przedstawia opis rodzaju błędu. Sprawdź numer błędu, podany po słowie ERROR: (A) i znajdź go w sekcji Kody błędów (rozdział Diagnostowanie usterek); znajdziesz tam więcej informacji na jego temat. Komunikat o błędzie zawiera też numer seryjny pieca, model, wersję interfejsu użytkownika (BTS) i wersję modułu SRB.

14.1.2 Zamknij komunikat, odłączając i ponownie przyłączając piec do źródła zasilania (fizycznie odcinając zasilanie i podłączając je, nie za pomocą włącznika zasilania ON/OFF).

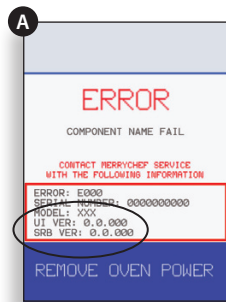

14.2 KOPIOWANIE KOMUNIKATÓW O BŁĘDACH:

14.2.1 Wejdź w podmenu ustawień pieca (B) i wybierz ikonę pamięci USB.

14.2.2 Przesuń do góry osłonę gniazda USB i włóż do niego pamięć USB.

14.2.3 Wybierz polecenie Upload Files (Prześlij pliki).

14.2.4 Wybierz polecenie Error Log (Rejestr błędów).

14.2.5 Wybierz OK, co spowoduje skopiowanie rejestru błędów do pamięci USB. Postęp kopiowania danych będzie na bieżąco wyświetlany na ekranie.

14.2.6 Trzy razy naciśnij przycisk Wstecz, wracając w ten sposób do menu głównego.

14.2.7 Wyjmij pamięć USB z gniazda i zamknij jego pokrywę.

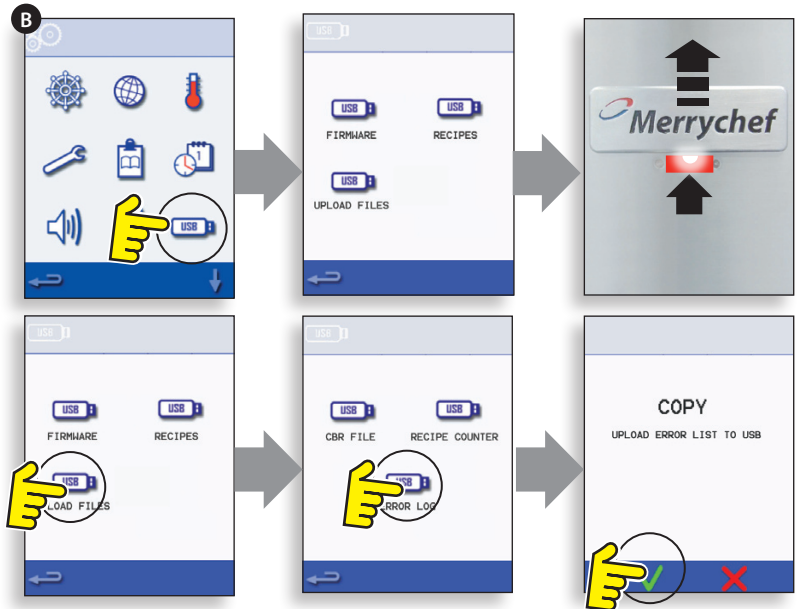

14.3 ERROR LOG (REJESTR BŁĘDÓW)

14.3.1 Wejdź w podmenu trybu serwisowego (Service Mode) i wybierz polecenie ERROR LOG (C), aby wyświetlić listę zarejestrowanych błędów podzespołów pieca. Dane każdego błędu zawierają opis podzespołu, błąd, datę i godzinę jego powstania oraz informacje na temat usterek (Failure) i zakresu (Range).

14.3.2 Listę można, w razie potrzeby, przewinąć. Wybór dowolnego pojedynczego błędu z listy spowoduje jego wyświetlenie.

14.3.3 Aby powrócić do listy, przy wyświetlonych szczegółach pojedynczego błędu należy nacisnąć przycisk Wstecz. Ponowne jego naciśnięcie spowoduje powrót do menu Serwis.

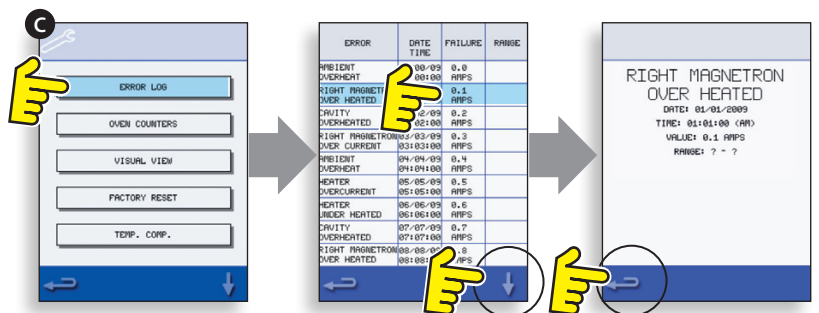

14.4 OVEN COUNTERS (LICZNIKI PIECA)

14.4.1 Wybór polecenia 'OVEN COUNTERS' (D) spowoduje wyświetlenie liczników zużycia podzespołów pieca i temperaturę otoczenia jego elementów sterujących. Dostępne w ten sposób informacje obejmują liczbę dotknięć ekranu, cykli pracy filtrów, cykli drzwi, łączny czas pracy pieca, magnetronów i elementów grzejnych, a także temperaturę obudowy w rejonie panelu sterującego.

14.4.2 Aby powrócić do menu Serwis, naciśnij przycisk Wstecz.

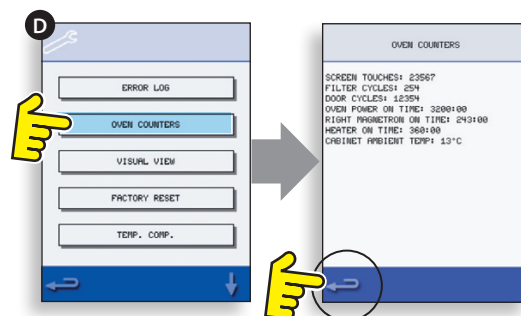

14.5 ROZMIESZCZENIE PODZESPOŁÓW (VISUAL VIEW)

14.5.1 Aby wizualnie sprawdzić stan głównych podzespołów pieca, należy wybrać polecenie VISUAL VIEW (E). Pozwala on wybrać poglądowy rysunek podzespołu, który ma zostać włączony (wyświetlane na czerwono). Następnie można wybrać taki komponent ponownie i zwiększyć jego parametry lub go wyłączyć (kolor zielony).

14.5.2 Zdjęcie przedniego filtra wlotu powietrza powinno spowodować zmianę jego koloru z zielonego na czerwony, co będzie sygnalizować, że zadziałał monitorujący tę część zestyk magnetyczny. Założenia filtra z powrotem powinno spowodować zmianę jego koloru z powrotem na zielony.

14.5.3 Otwórz drzwi i sprawdź, jak ich kolor na rysunku zmienia się z zielonego na czerwony (znak, że zadziałał mikroprzełącznik/obwód blokady bezpieczeństwa drzwi. Rozłóż rozpórki drzwi w drzwiach pieca (patrz informacje w sekcji o regulacji blokady bezpieczeństwa drzwi w rozdziale Testowanie podzespołów), zamknij drzwi i sprawdź ich kolor na ekranie. Zielony oznacza, że regulacja drzwi powiodła się, czerwony – że należy wykonać procedurę regulacji ich blokady bezpieczeństwa.

14.5.4 Wybierz wentylator chłodzący i sprawdź, czy działa prawidłowo.

14.5.5 Umieść w piecu przystosowany do użytku w mikrofalach pojemnik z wodą, zamknij drzwi i wybierz magnetron do przetestowania poboru mocy przy maksymalnym jej ustawieniu; test samoczynnie zakończy się po 30 sekundach. W modelach wyposażonych w dwa magnetrony, można je testować pojedynczo lub razem. Za pomocą rękawic termoizolujących wyjmij pojemnik z wodą z pieca i zamknij z powrotem drzwi.

14.5.6 Wybierz wentylator konwekcyjny i sprawdź, czy działa prawidłowo.

14.5.7 Wybierz element grzejny. Stopniowo zwiększa on moc aż do uzyskania maksymalnej temperatury, po czym wyłącza się (domyślnie działa jednak wentylator konwekcyjny). Sprawdź poprawność temperatury komory i poboru prądu przez element grzejny.

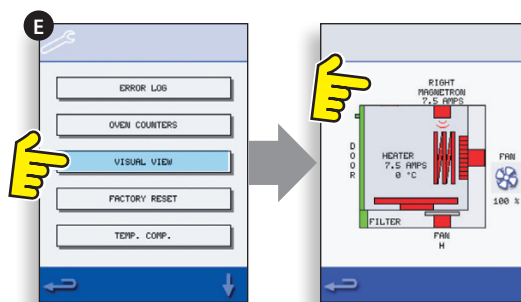

15 AKTUALIZACJE OPROGRAMOWANIA SPRZĘTOWEGO (FIRMWARE)

Pamiętaj: jeżeli na ekranie nie są widoczne niektóre ikony, dotknij na nim tych samych miejsc, w których powinny się one znajdować.

15.5.1 Dotknij ekran w jego prawym górnym narożniku (1), także wówczas, jeżeli jego zawartość nie jest wyświetlana prawidłowo. Spowoduje to pominięcie fazy wstępnego nagrzewania.

15.5.2 Wprowadź hasło (np. "Kierownik") i wybierz OK (2) lub dotknij ekranu w miejscu, w którym powinna się znajdować zielona ikona przycisku OK, jeżeli nie jest wyświetlana.

15.5.3 Wybierz ikonę pamięci USB (3) lub, jeżeli nie jest wyświetlana, dotknij miejsca ekranu, w którym powinna się znajdować.

15.5.4 Wybierz odpowiednią opcję podmenu USB (4) lub, jeżeli nie jest wyświetlana, dotknij miejsca ekranu, w którym powinna się znajdować: 'Firmware' (Oprogramowanie wewnętrzne), jeżeli chcesz zaktualizować oprogramowanie modułów BTS i SRB, lub 'Recipes' (Przepisy), jeżeli chcesz zaktualizować ikony. Zainstaluj najpierw nową wersję oprogramowania SRB, w drugiej kolejności zaktualizuj firmware modułu BTS i na końcu - ikony.

15.5.5 Wybierz plik instalacyjny oprogramowania sprzętowego, który chcesz zainstalować, i wybierz OK (5), aby zatwierdzić swój wybór, lub, jeżeli ikona OK nie jest wyświetlana, dotknij miejsca ekranu, w którym powinna się znajdować.

15.5.6 Ekran aktualizacji wyświetli informację o wersji pliku i produkcie. Wybierz na nim ikonę OK (zieloną), aby zatwierdzić instalację (6), lub, jeżeli nie jest wyświetlana, dotknij miejsca ekranu, w którym powinna się znajdować.

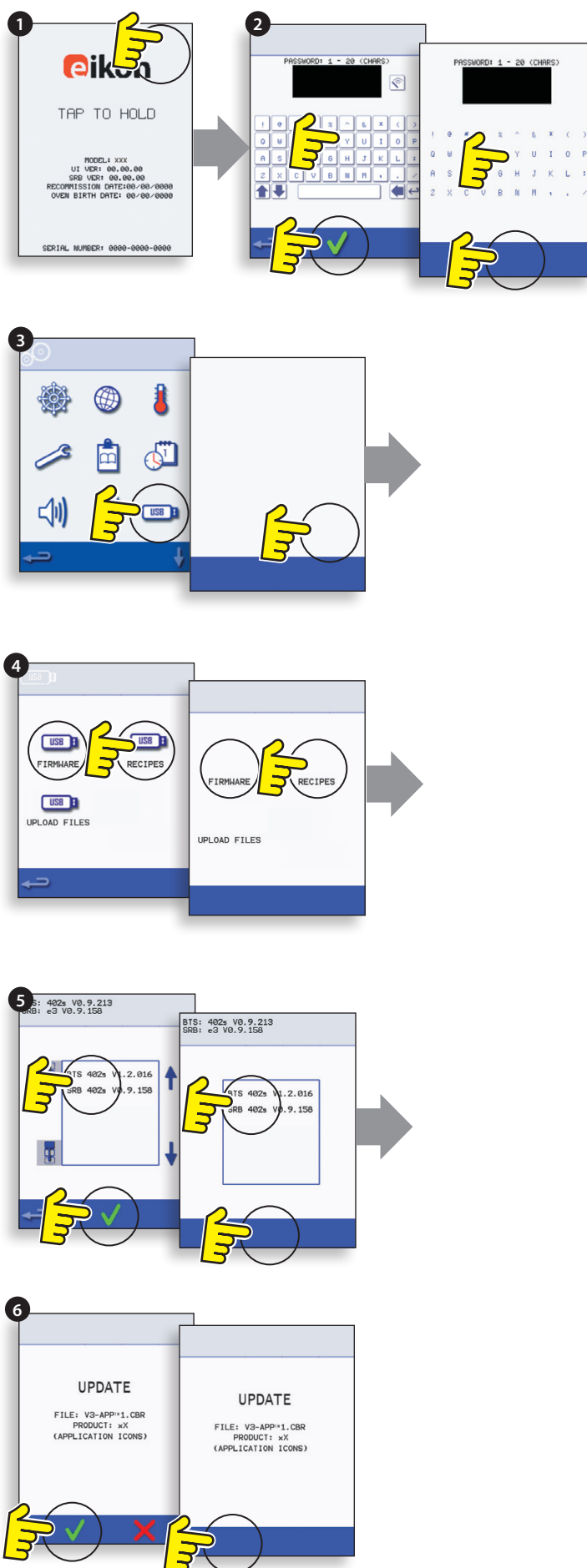

WAŻNE:

Pobranie danych z pamięci USB spowoduje usunięcie **WSZYSTKICH** istniejących programów. Zaktualizuj najpierw 'SRB', w drugiej kolejności 'BTS' i w trzeciej – 'Icons' (ikony, w podmenu polecenia USB 'Recipe').

15.5.7 Włącz piec i dotknij ekran w prawym górnym narożniku (1), aby pominąć etap wstępnego nagrzewania.

15.5.8 Wprowadź hasło i wybierz OK. Piec wyświetli menu ustawień – patrz (2).

15.5.9 Wybierz ikonę USB (4).

15.5.10 Przesuń w górę logo Merrychef (zwykle znajdujące się po prawej stronie u góry), odsłaniając gniazdo USB. Włóż w nie pamięć USB (3).

15.5.11 Gdy wskaźnik pamięci USB przestanie migać, wybierz z podmenu USB ikonę 'FIRMWARE' (5).

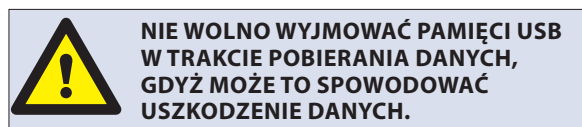

15.5.12 W górnej lewej części ekranu zostanie wyświetlona informacja o bieżących wersjach oprogramowania sprzętowego (tzw. firmware) modułu BTS (ekranu dotykowego) i modułu SRB (karty Smart Relay Board) (6).

AKTUALIZACJA OPROGRAMOWANIA FIRMWARE MODUŁU SRB

15.5.13 Wybierz właściwy plik 'SRB' (7).

15.5.14 Zanim potwierdzisz wybierając OK, najpierw sprawdź, czy wyświetlone dane pliku są prawidłowe (8).

15.5.15 Na ekranie zostanie wyświetlona informacja o postępie aktualizacji (9).

15.5.16 Trzykrotnie użyj przycisku WSTECZ (10), wracając w ten sposób do podmenu USB (11).

15.5.17 Jeżeli istnieje duża rozbieżność w wersjach oprogramowania firmware, oprogramowanie SRB spowoduje konflikt i zostanie wyświetlony komunikat o błędzie (12).

AKTUALIZACJA OPROGRAMOWANIA FIRMWARE MODUŁU BTS

15.5.18 Wybierz plik 'BTS' (13) o prawidłowej wersji. Pamiętaj: kolorowy pasek nad nazwą pliku oznacza, że dany plik nie może być użyty do aktualizacji oprogramowania danego pieca.

15.5.19 Sprawdź wyświetlone informacje, aby upewnić się, czy wybrany plik jest właściwy, po czym wybierz OK (14). Aby zrezygnować z załadowania wybranego pliku, wybierz przycisk 'X' i wyszukaj właściwy plik.

15.5.20 Na ekranie zostanie wyświetlona informacja o postępie aktualizacji (15). W 50% procesu aktualizacji wyłączy się wentylator chłodzący, a po osiągnięciu 100% oprogramowanie sprzętowe zostanie ponownie uruchomione, wyświetlając szereg komunikatów.

15.5.21 Upewnij się, że podana na wyświetlaczu wersja oprogramowania BTS jest właściwa (16). Jeżeli nie, powtórz proces aktualizacji, wybierając właściwy plik.

15.5.22 Wyjmij pamięć USB z gniazda i schowaj ją w bezpiecznym miejscu. Zamknij osłonę gniazda USB.

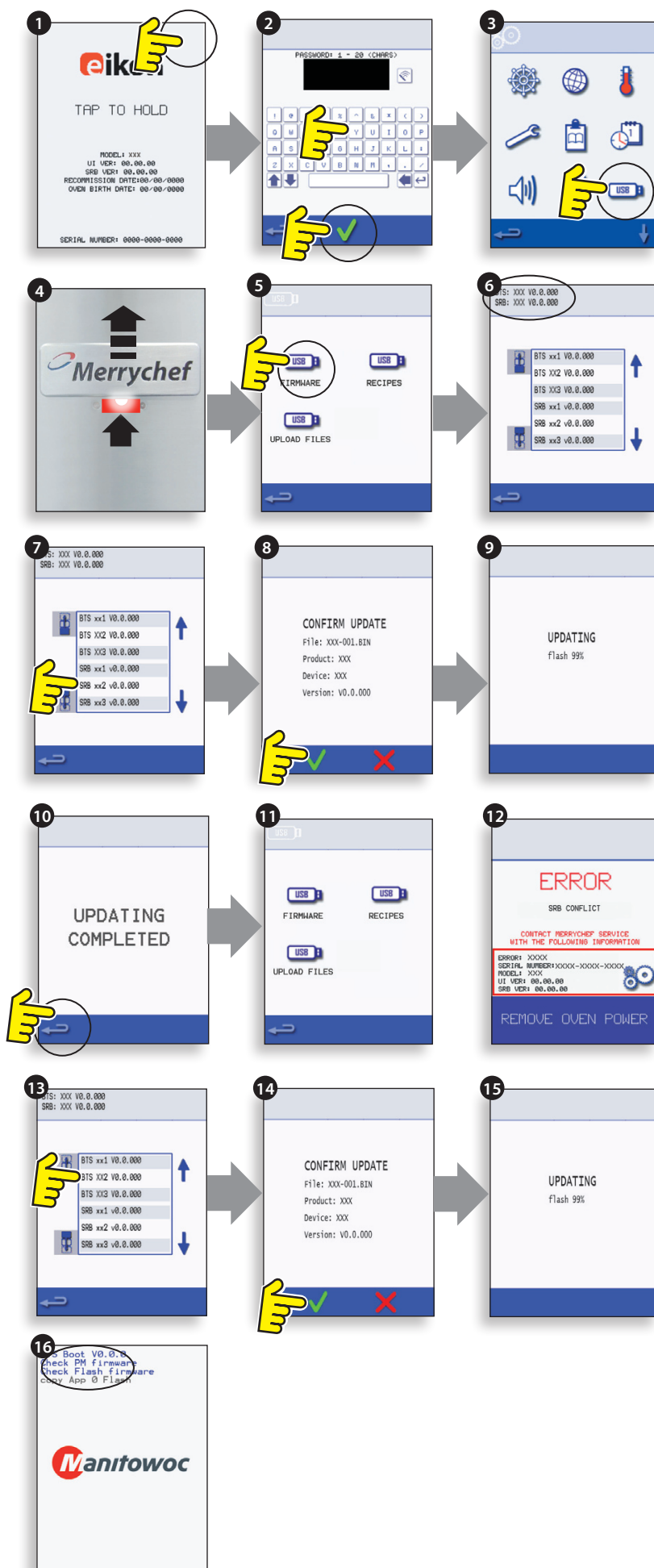



NIE WOLNO WYJMOWAĆ PAMIĘCI USB W TRAKCIE POBIERANIA DANYCH, GDYŻ MOŻE TO SPOWODOWAĆ USZKODZENIE DANYCH.

WAZNE:

Pobranie danych z USB spowoduje wyczyszczenie wszystkich istniejących programów.

Należy używać tylko czystej karty pamięci USB, sformatowanej w następujący sposób:

- A) FAT16 dla aktualizacji z wersji UI BTS-XX-XXXXX-V1.2.16
- B) FAT16 lub FAT32 dla aktualizacji z wersji UI BTS-XX-XXXXX-V1.2.17 lub późniejszej.

Następujące pliki oprogramowania sprzętowego należy skopiować do katalogu ROOT karty pamięci USB:

- BTS-eX-XXX-VX.X.XX.BIN
- SRB-eX_X_X_XXX.BIN
- VX-APP-eX.CBR
- Autoupd.ATE

Dla aktualizacji A) należy wykonać wszystkie punkty instrukcji:

Dla aktualizacji B) należy wykonać 2 pierwsze punkty instrukcji:

15.5.23 Przy wyłączonym piekarniku, przesun płytke z logo Merrychef (w górnym prawym rogu, z przodu piekarnika) do góry i włóż kartę pamięci USB do gniazda (1).

15.5.24 Włącz piekarnik (2).

15.5.25 Dotknij górnego prawego rogu ekranu (3), żeby pominąć etap podgrzewania.

15.5.26 Wpisz hasło i wybierz OK, żeby wyświetlić menu ustawień, patrz (4).

15.5.27 Wybierz symbol USB (5).

15.5.28 Wybierz symbol USB „FIRMWARE” (6).

15.5.29 Wybierz plik „BTS” (7) z odpowiednim numerem wersji. Uwaga: jeżeli nazwa pliku przesłonięta jest kolorowym paskiem, to tego pliku nie można zastosować dla tego piekarnika.

15.5.30 Przed wybraniem OK (8) sprawdź, czy wyświetlane informacje o pliku są poprawne; jeśli nie, wybierz „X” i poszukaj prawidłowego pliku.

15.5.31 Po sprawdzeniu pliku CBR wyświetlany jest postęp pobierania pliku przez USB (9), po czym pojawiają się ekrany stanu aktualizacji i potwierdzenia.

15.5.32 Następnie automatycznie pobierane są pliki BTS, SRB i ikon aplikacji, przy czym dla każdej aktualizacji pliku wyświetlany jest ekran postępu, stanu i potwierdzenia ponownego rozruchu.

15.5.33 Po zakończeniu wyświetlany jest ekran początkowy piekarnika (10), na którym widac aktualną wersję oprogramowania sprzętowego, a następnie ekran temperatury podgrzewania piekarnika.

Potwierdzenie aktualizacji piekarnika:

Po aktualizacji piekarnik kopiuje pliki z powrotem na kartę pamięci USB.

15.5.34 Pobierz pliki z karty pamięci USB na komputer i otwórz plik aktualizacji (UPDATE.txt).

15.5.35 Aktualizacja piekarnika jest potwierdzona pod numerem seryjnym piekarnika; po ikonach aplikacji i oprogramowania sprzętowego BTS/SRB widac słowo „zaktualizowano”.

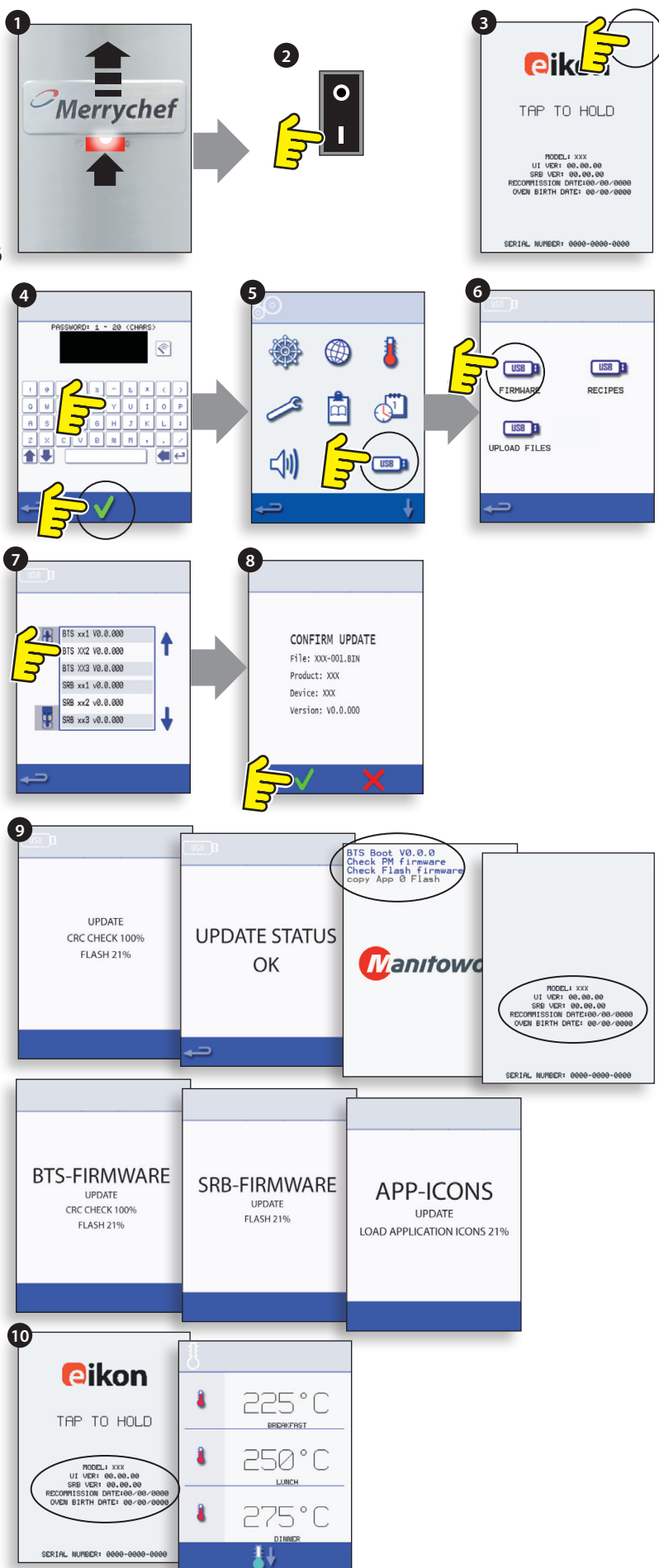

16 TESTOWANIE PIECA

16.1 Wymagane wyposażenie

- Przenośny tester urządzeń (P.A.T.).
- Cyfrowy miernik uniwersalny.
- Megger lub podobny omomierz pr. st. 500 V
- Czujnik mikrofal / wycieków mikrofal.
- Czytnik temperatury.
- Miernik ciągłości.
- Zestaw do dopasowywania drzwi (część nr SA1109).
- Zlewka szklana 600 ml do użytku w kuchenkach mikrofalowych.
- Pojemnik 2 l do użytku w kuchenkach mikrofalowych.



NIEBEZPIECZEŃSTWO!
TO URZĄDZENIE MUSI BYĆ
UZIEMIONE. ZIGNOROWANIE TEGO
WYMAGU MOŻE SPOWODOWAĆ
PORAŻENIE PRĄDEM I ŚMIERĆ.



NIEBEZPIECZEŃSTWO:
PRZED ZDJĘCIEM OBUĐOWY PIECA NALEŻY ODŁĄCZYĆ
PIEC OD ŹRÓDŁA ZASILANIA (SIECI ZASILAJĄCEJ):
WYŁĄCZYĆ, ODŁĄCZYĆ WTYCZKĘ KABLA ZASILAJĄCEGO
OD GNIAZDKA ŚCIENNEGO I WYŁĄCZYĆ WYŁĄCZNIK
ODCINAJĄCY ZASILANIE.



OSTRZEŻENIE:
NALEŻY ZAWSZE ROZŁADOWYWAĆ KONDENSATORY HT
PRZED ROZPOCZĘCIEM PRACY PRZY PIECU, UŻYWAJĄC
W TYM CELU ODPOWIEDNIO ZAIZOLOWANEGO
OPORNIKA 10MΩ.



OSTRZEŻENIE:
PRZED PRZYSTĄPIENIEM DO NAPRAWY LUB
KONSERWACJI URZĄDZENIA, NALEŻY POCZEKAĆ, AŻ
PIEC OSTYGNIE. W TRAKCIE NAPRAWY I KONSERWACJI
NALEŻY PRZESTRZEGAĆ WSZELKICH ZASAD
BEZPIECZEŃSTWA, W TYM TYCH OPISANYCH W
ROZDZIALE PT. BEZPIECZEŃSTWO I PRZEPISY.



UWAGA! PROMIENIOWANIE MIKROFALOWE:
UWAŻAJ, ABY NIE ZOSTAĆ NAPROMIENIOWANYM PRZEZ
GENERATOR MIKROFAL ANI ELEMENTY PRZEWODZĄCE
ENERGIĘ MIKROFAL.

16.2 Test uziemienia/izolacji:

16.2.1 Odłącz piec od źródła zasilania i zabezpiecz go wyłącznikiem odcinającym przed przypadkowym włączeniem.

16.2.2 Podłącz przewód zasilający pieca do urządzenia do testów P.A.T. (przenośny tester urządzeń elektrycznych).

16.2.3 Podłącz uziemienie z testera P.A.T. do zawiasu pieca (A).

16.2.4 Umieść tester P.A.T. na otwartej przestrzeni, np. na podłodze, z dala od ludzi.

16.2.5 Wykonaj test Klasy 1; jego pozytywny wynik oznacza, że obwód uziemiający pieca działa prawidłowo.

16.2.6 W przypadku wyniku negatywnego zdejmij obudowę pieca i sprawdź WSZYSTKIE punkty podłączenia uziemienia, po czym ponów test.

16.2.7 W ŻADNYM WYPADKU nie wolno korzystać z pieca, który nie przeszedł tego testu pomyślnie, ponieważ stwarza to niebezpieczeństwo.



16.3 Kalibracja ekranu:

16.3.1 Przy włączaniu pieca lekko, lecz w sposób ciągle naciśnij prawy górny narożnik ekranu dotykowego.

16.3.2 Używając nierysującego narzędzia wskazującego, np. długopisu, naciśnij dokładnie w środku wyświetlonego na ekranie krzyżyka. Po zakończeniu kalibracji, ekran wyświetli informacje o piecu.

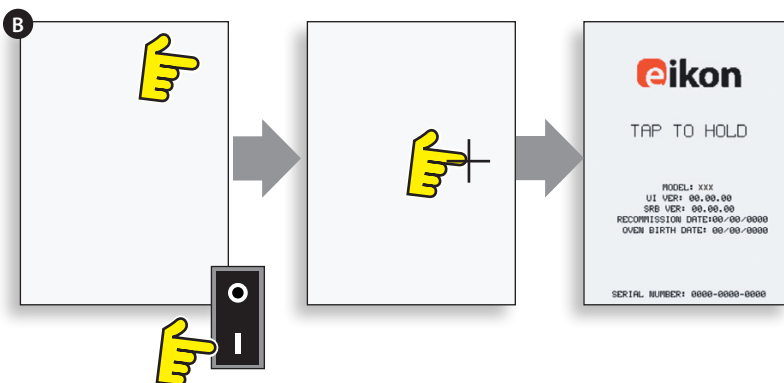

16.4 TESTY PIECA

16.4.1 Włącz tryb serwisowy (rozdział Serwisowanie).

16.4.2 Wybierz strzałkę w dół, aby wyświetlić listę dostępnych testów pieca (A).

16.5 Test mocy mikrofal (Microwave Power Test)

Pomiar mocy wyjściowej pieca.

Pamiętaj: Moc wytwarzaną przez piec określa się metodą zgodną z normą IEC 705, przeznaczoną do stosowania w kontrolowanych warunkach laboratoryjnych. Na moc wyjściową pieca ma także wpływ faktyczne napięcie sieci zasilającej pod danym obciążeniem, w związku z czym wynik tego testu należy traktować jedynie jako wartość przybliżoną.

16.5.1 Upewnij się, że piec jest zimny, po czym włącz tryb serwisowy, aby pominąć wstępne nagrzewanie pieca.

16.5.2 Wybierz polecenie Visual View (B), aby upewnić się, że odczyt temperatury komory jest możliwie zbliżony do 0°C.

- 1 Napełnij pojemnik przeznaczony do użytku w piecach mikrofalowych (szklany lub plastikowy) 1 litrem wody z kranu o temperaturze ok. 20°C.
- 2 Zmierz i zapisz temperaturę wody w pojemniku za pomocą termometru o dokładności pomiaru ± 0.1 stopnia.
- 3 Umieść pojemnik w piecu, pośrodku jego komory.
- 4 Z listy testów serwisowych wybierz Microwave Power Test (C). Przewiduje on pracę pieca ze 100-procentową mocą przez 63 sekundy, przy minimalnej prędkości obrotowej wentylatora.
- 5 Gdy odliczanie czasu dobiegnie końca, wyjmij pojemnik z pieca, natychmiast wymieszaj zawartą w nim wodę plastikowym mieszadłem i zmierz jej temperaturę.
- 6 Oblicz wzrost temperatury wody (temperatura końcowa minus początkowa).

Wzrost temperatury powinien wynieść:

21,5°C (71°F) $\pm 5\%$

Jeżeli różnica temperatur wykracza poza poniższe granice:

- sprawdź obwód mikrofal i jego podzespoły (rozdział Testowanie podzespołów).

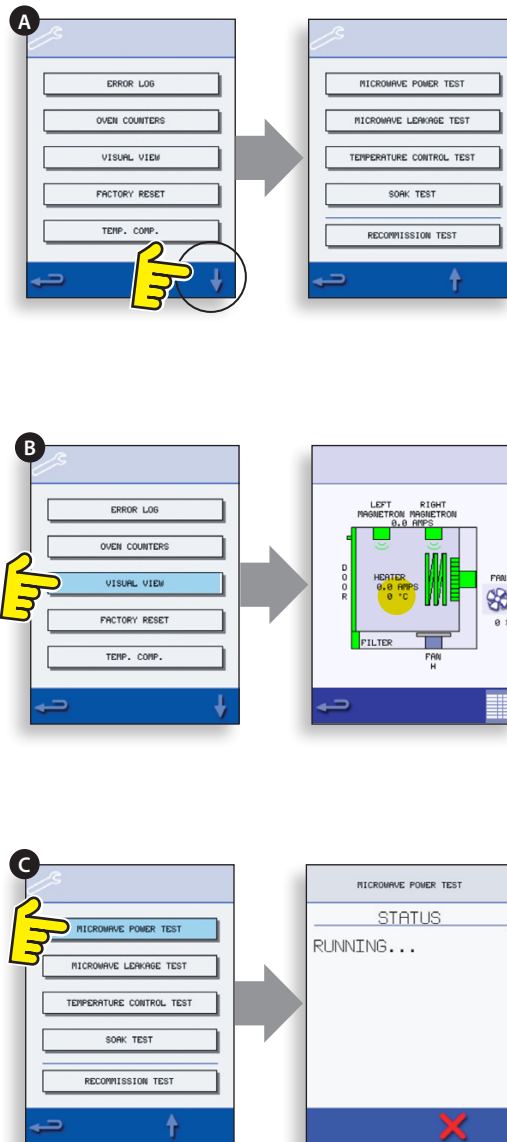

16.6 Test wycieku mikrofal

- Upewnij się, że używany miernik został skalibrowany i że jest przystosowany do pomiaru częstotliwości 2450 MHz.
- Nie należy dopuszczać do przekraczania skali miernika; miernik ucieczki promieniowania mikrofalowego powinno się początkowo nastawić na najszerszą skalę, którą następnie należy odpowiednio zawęzić, tak, aby mierzyć niskie wartości na najwęższym, a co za tym idzie, najczulszym zakresie pomiarowym.
- Aby uniknąć zafałszowania odczytów, czujnik miernika należy trzymać za uchwyt i przesuwając z prędkością 2,5 cm/sekundę.
- Czujnik należy zawsze trzymać pod kątem prostym do pieca i punktu pomiaru, pilnując, aby znajdował się w odległości 50 mm od niego.
- Po usunięciu żadnego z elementów obudowy wyciek promieniowania nie powinien przekraczać 5 mW/cm².

Procedura

16.6.1 Nalej 275 ml zimnej wody do pojemnika o poj. 600 ml, przystosowanego do użytku w kuchenkach mikrofalowych.

16.6.2 Umieść 600-mililitrowy pojemnik wewnątrz pieca i zamknij jego drzwi.

16.6.3 Włącz tryb serwisowy i z listy testów wybierz Microwave leakage test (A).

16.6.4 Odpowiednio ustaw skalę (zakres pomiaru) miernika.

16.6.5 Przesuń czujnik miernika wzdłuż wszystkich linii połączeń elementów obudowy i otworów wentylacyjnych, w szczególności tych zaznaczonych na sąsiednim rysunku kolorem żółtym.

16.6.6 Gdy po 30 sekundach obwód magnetronu wyłączy się, wymień wodę i ponownie uruchom test, kontynuując pomiary.

16.6.7 Aby w dowolnym momencie przerwać test, dotknij na wyświetlaczu ikonę 'X'.

16.6.8 Odczyty nie mogą przekraczać wartości 5 mW/cm². W przypadku odnotowania wartości powyżej 5 mW/cm², należy niezwłocznie skontaktować się w tej sprawie z Działem Serwisu firmy Merrychef.

16.6.9 Należy odnotowywać wszelkie wykryte wycieki promieniowania, w tym jego wartość i punkt pomiaru. Informacje o wyciekach należy przechowywać wraz z pozostałą dokumentacją serwisową.

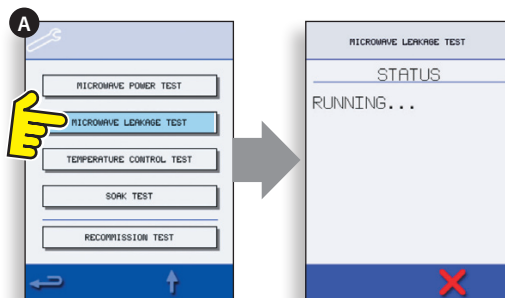

16.7 Test sterowania temperaturą (Temperature Control Test)

Pomiar temperatury komory pieca.

(Pamiętaj: ponowna kalibracja termopary za pomocą SRB jest zwykle wymagana tylko w przypadku wymiany termopary lub niedogrzewania bądź przypalania potraw przez piec.)

Procedura:

16.7.1 Umieść czujnik miernika temperatury (A) na radiatorze pośrodku komory pieca i zamknij jego drzwi.

16.7.2 Z listy testów serwisowych wybierz 'Temperature Control Test' (B). Piec rozgrzeje się i osiągnie maksymalną zadaną temperaturę, działając ok. 30 minutach.

16.7.3 Gdy tylko piec osiągnie maksymalną temperaturę, odczytaj jej wartość.

16.7.4 Aby w razie potrzeby zakończyć test, wybierz czerwoną ikonę X.

16.7.5 Jeżeli odczyt temperatury okaże się inny, niż maksymalna zadana temperatura, przewiń zawartość ekranu (C) i wybierz polecenie TEMP. COMP. (Kompensacja temperatury) (D), po czym wprowadź hasło.

16.7.6 Wprowadź za pomocą klawiatury ekranowej (E) wartość temperatury zmierzoną miernikiem i zatwierdź ją, wybierając OK. Spowoduje to kalibrację modułu SRB według nastaw termopary.

16.7.7 Ponownie wykonaj test, aby sprawdzić, czy odczyt temperatury jest taki sam, jak zaprogramowana temperatura maksymalna pieca.

Jeżeli odczyt nie jest stabilny:

- 1 Odłącz piec od źródła zasilania i zabezpiecz go wyłącznikiem odcinającym przed przypadkowym włączeniem.
- 2 Poczekać, aż piec ostygnie.
- 3 Zdejmij obudowę pieca.
- 4 Sprawdź przewody czujnika temperatury w komorze pieca i jego podłączenia.
- 5 Jeżeli przewód i połączenia nie budzą zastrzeżeń, wymień czujnik temperatury komory (patrz sekcja Części zamienne i ich wymiana).
- 6 Z powrotem zainstaluj obudowę pieca, przełącz włącznik do położenia ON i ponownie wykonaj test.
- 7 Jeżeli temperatura jest nadal niestabilna, powtórz kroki od 1 do 3, wymień moduł SRB (patrz rozdział Części zamienne i ich wymiana) i powtórz krok 6.
UWAGA: instalując nowy moduł SRB, zainstaluj na nim ten sam moduł PM (Personality Module), który był zainstalowany na wymienianej płycie SRB (wprowadź przy uruchamianiu numer seryjny).

16.7.8 Ponownie wykonaj procedurę testowania sterowania temperaturą.

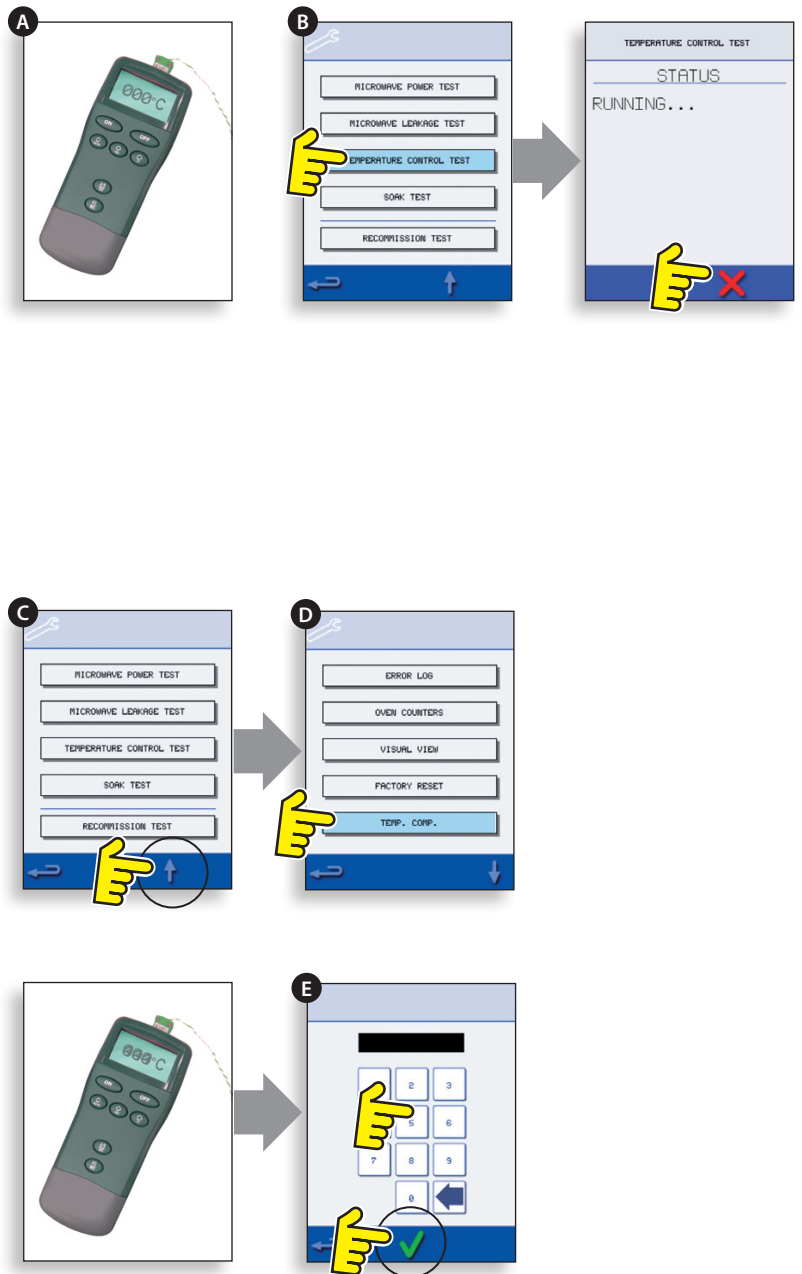

16.8 Test pary (Soak Test)

Kontrola szczelności komory pieca.

Procedura:

16.8.1 Umieść w piecu przeznaczony do użytku w piecach/mikrofalach pojemnik zawierający ok. 2 litry wody.

16.8.2 Zamknij drzwi pieca i z testów serwisowych wybierz 'Soak Test' (A) (maksymalna temperatura pieca, 50% mocy mikrofal, maksymalna prędkość wentylacji).

16.8.3 Uruchom test (30 minut), uważnie sprawdzając obudowę pieca, zawiasy i okolice uszczelki drzwi na obecność wydobywającej się z komory pieca pary lub wody.

16.8.4 W razie potrzeby, napraw nieszczelności i powtórz test.

16.8.5 Zachowując ostrożność, wyjmij pojemnik z pieca.

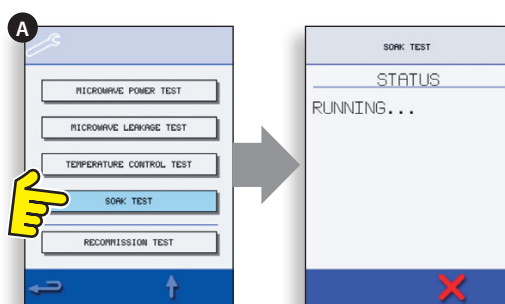

16.9 Kontrola przed oddaniem do użytku (Recommission Test)

Testy przed oddaniem do użytku wykonuje się każdorazowo po zakończeniu prac serwisowych lub napraw. Mają one na celu uzyskanie potwierdzenia, że piec jest w pełni sprawny, zanim zostanie on oddany z powrotem do użytku.

Niektóre z testów w tej grupie odliczają czas, a ich niezakończenie w wyznaczonym czasie skutkuje ich negatywnym wynikiem i wymaga ich ponownego wykonania.

Procedura:

16.9.1 Z listy testów serwisowych wybierz 'Recommission Test' (A), po czym przeprowadź testy, postępując zgodnie z wyświetlanymi na ekranie wskazówkami. W trakcie testów nie wybieraj przycisku 'X', chyba, że chcesz je zakończyć.

16.9.2 Po pomyślnym przejściu każdego z testów, wybieraj przycisk OK, co umożliwi urządzeniu przejście do następnego.

16.9.3 Po pomyślnym przejściu wszystkich testów, na wyświetlaczu pojawi się komunikat: 'Recommission test has passed' (Testy przed oddaniem do użytku zakończone z wynikiem pozytywnym). Wybierz przycisk OK, aby potwierdzić.

16.9.4 W przypadku niepowodzenia któregoś z testów, szczegółowe dane na jego temat zostaną zapisane w rejestrze błędów pieca. Wszelkie wykryte błędy należy skorygować i wykonać test 'Recommission Test' ponownie.

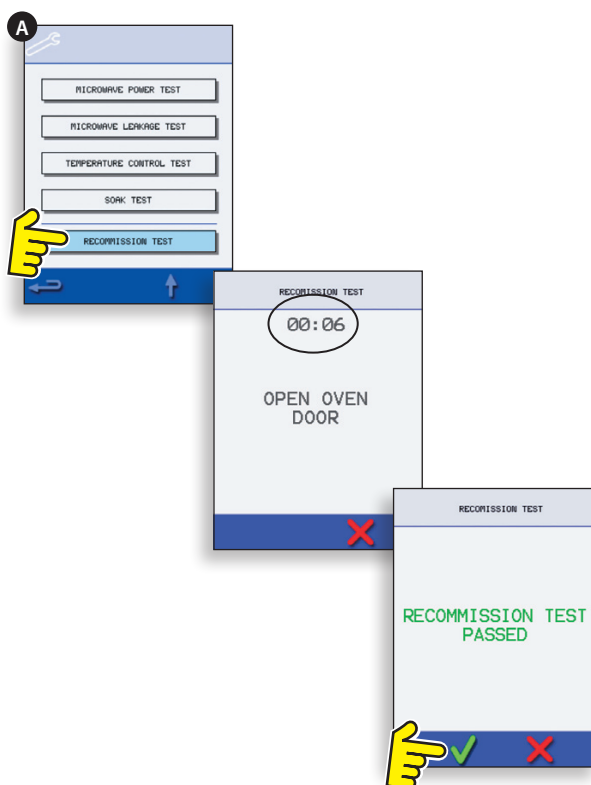

17 PODZESPOŁY O WYSOKIM NAPIĘCIU

Kondensator wysokiego napięcia zawiera elementy pod wysokim napięciem i może powodować przepływ dużych prądów. Praca w pobliżu tego elementu jest przy włączonym piecu bardzo niebezpieczna. W ŻADNYM WYPADKU nie wolno próbować mierzyć napięcia obwodów wysokiego napięcia (ang. High Voltage), w szczególności jarzników magnetronu.

Nawet, gdy nie są podgrzewane żadne potrawy, kondensator wysokiego napięcia zawiera wysokie napięcie, używane przez obwód miękkiego uruchamiania (Soft Start).

17.1 Test transformatora

17.1.1 Odłącz piec od źródła zasilania i zabezpiecz go wyłącznikiem odcinającym przed przypadkowym włączeniem.

17.1.2 Poczekaj, aż piec ostygnie.

17.1.3 Zdejmij obudowę pieca.

17.1.4 Zanim rozpoczniesz pracę, dopilnuj, aby kondensator wysokiego napięcia został całkowicie rozładowany.

17.1.5 Odłącz wszystkie przewody od transformatora.

17.1.6 Za pomocą cyfrowego miernika uniwersalnego sprawdź oporność uzwojeń. Wyniki powinny być następujące:

- 1 Uzwojenia sieci zasilającej między etykietami, ok. 1.1 Ω
- 2 Uzwojenie wysokiego napięcia, ok. 60 Ω
- 3 Uzwojenie żarnika między końcówkami, poniżej 1 Ω

17.1.7 Za pomocą miernika Megger, sprawdź oporność izolacji między:

- uzwojeniem pierwotnym a obudową – wynik pozytywny w przypadku odczytu powyżej 10 M Ω
- uzwojeniem żarnika a obudową – wynik pozytywny w przypadku odczytu powyżej 10 M Ω

Jeden koniec uzwojenia wysokiego napięcia jest podłączony do obudowy, nie jest więc sprawdzany.

17.2 Test prostownika wysokiego napięcia (płyta diod)

17.2.1 Odłącz piec od źródła zasilania i zabezpiecz go wyłącznikiem odcinającym przed przypadkowym włączeniem.

17.2.2 Poczekaj, aż piec ostygnie.

17.2.3 Zdejmij obudowę pieca.

17.2.4 Zanim rozpoczniesz pracę, dopilnuj, aby kondensator wysokiego napięcia został całkowicie rozładowany.

17.2.5 Odłącz wszystkie przewody od prostownika wysokiego napięcia.

17.2.6 Za pomocą miernika Megger sprawdź ciągłość obwodów w obu kierunkach. Wyniki powinny być następujące:

- Obwód otwarty w obu kierunkach - NEGATYWNY
- Przewodzenie w jednym kierunku - POZYTYWNY
- Zwarty w obu kierunkach - NEGATYWNY
- Przewodzenie w jednym kierunku, upływ w drugim - NEGATYWNY



NIEBEZPIECZEŃSTWO:

PRZED ZDJĘCIEM OBUDOWY PIECA NALEŻY ODŁĄCZYĆ PIEC OD ŹRÓDŁA ZASILANIA (SIECI ZASILAJĄCEJ): WYŁĄCZYĆ, ODŁĄCZYĆ WTYCZKĘ KABLA ZASILAJĄCEGO OD GNIAZDKA ŚCIENNEGO I WYŁĄCZYĆ WYŁĄCZNIK ODCINAJĄCY ZASILANIE.



OSTRZEŻENIE:

NALEŻY ZAWSZE ROZŁADOWYWAĆ KONDENSATORY HT PRZED ROZPOCZĘCIEM PRACY PRZY PIECU, UŻYWAJĄC W TYM CELU ODPOWIEDNIO ZAIZOLOWANEGO OPORNIKA 10M Ω .



OSTRZEŻENIE:

PRZED PRZYSTĄPIENIEM DO NAPRAWY LUB KONSERWACJI URZĄDZENIA, NALEŻY POCZEKAĆ, AŻ PIEC OSTYGNIE. W TRAKCIE NAPRAWY I KONSERWACJI NALEŻY PRZESTRZEGAĆ WSZELKICH ZASAD BEZPIECZEŃSTWA, W TYM TYCH OPISANYCH W ROZDZIALE PT. BEZPIECZEŃSTWO I PRZEPISY.



UWAGA! PROMIENIOWANIE MIKROFALOWE:

UWAŻAJ, ABY NIE ZOSTAĆ NAPROMIENIOWANYM PRZEZ GENERATOR MIKROFAL ANI ELEMENTY PRZEWODZĄCE ENERGIĘ MIKROFAL.

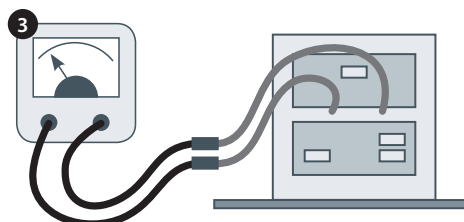
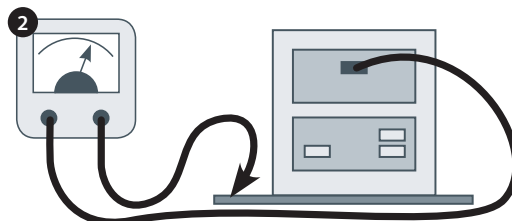
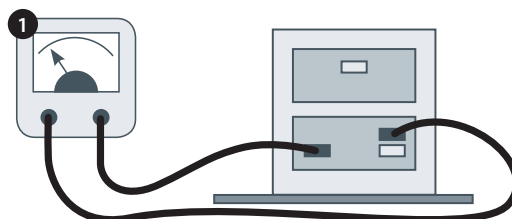

Kondensator wysokiego napięcia zawiera elementy pod wysokim napięciem i może powodować przepływ dużych prądów. Praca w pobliżu tego elementu jest przy włączonym piecu bardzo niebezpieczna. W **ŻADNYM WYPADKU** nie wolno próbować mierzyć napięcia obwodów wysokiego napięcia (ang. High Voltage), w szczególności jarzników magnetronu. Nawet, gdy nie są podgrzewane żadne potrawy, kondensator wysokiego napięcia zawiera wysokie napięcie, używane przez obwód miękkiego uruchamiania (Soft Start).

17.3 Test kondensatora wysokiego napięcia

17.3.1 Odłącz piec od źródła zasilania i zabezpiecz go wyłącznikiem odcinającym przed przypadkowym włączeniem.

17.3.2 Poczekać, aż piec ostygnie.

17.3.3 Zdejmij obudowę pieca.

17.3.4 Zanim rozpoczniesz pracę, dopilnuj, aby kondensator wysokiego napięcia został całkowicie rozładowany.

17.3.5 Odłącz wszystkie przewody od kondensatora wysokiego napięcia.

17.3.6 Za pomocą cyfrowego miernika uniwersalnego sprawdź ciągłość obwodu między jego stykami. Wyniki powinny być następujące:

- 1 Między stykami, pozytywny przy ok. 10 M Ω
- 2 Między stykami a obudową, pozytywny przy otwartym obwodzie.

17.3.7 Za pomocą miernika Megger sprawdź opór izolacji między stykami a obudową; wynik pozytywny, jeżeli wynosi on ponad 100 M Ω .

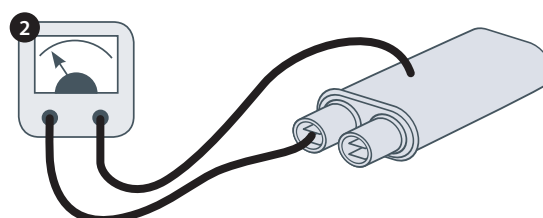
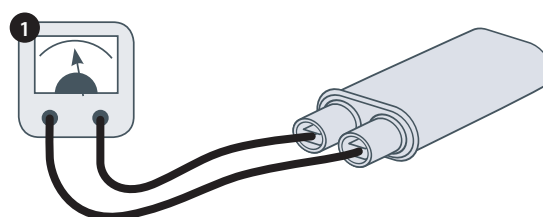

17.4 Test magnetronu wysokiego napięcia inającym przed przypadkowym włączeniem.

17.4.1 Poczekać, aż piec ostygnie.

17.4.2 Zdejmij obudowę pieca.

17.4.3 Zanim rozpoczniesz pracę, dopilnuj, aby kondensator wysokiego napięcia został całkowicie rozładowany.

17.4.4 Odłącz wszystkie przewody od magnetronu wysokiego napięcia.

17.4.5 Za pomocą miernika Megger sprawdź ciągłość obwodów. Wyniki powinny być następujące:

- 1 Złącza jarznika, pozytywny, jeżeli opór wynosi 1 Ω lub mniej.
- 2 Urządzenie powinno wskazywać otwarcie obwodu między każdym złączem jarznika a metalowym elementem obudowy zewnętrznej.

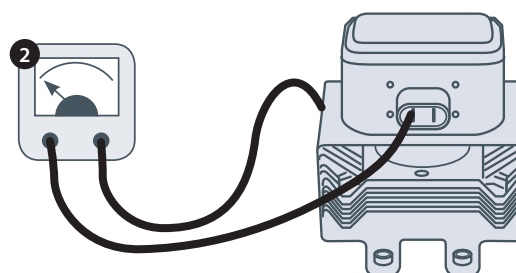
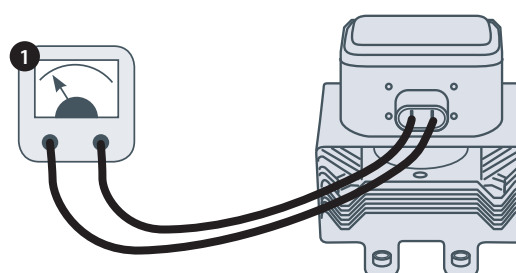

18 PODZESPOŁY O NAPIĘCIU SIECIOWYM

18.1 Regulacja blokad bezpieczeństwa drzwi

Na zawiasach drzwi znajdują się 3 mikroprzełączniki blokad bezpieczeństwa, których przeznaczeniem jest uniemożliwienie ucieczki promieniowania mikrofalowego w przypadku otwarcia drzwi pieca:

- przełącznik główny SW3 przerywa obwód zasilania transformatorów pieca.
- przełącznik zapasowy (SW2) przerywa obwód zespołu mikrofalowego w przypadku niezadziałania przełącznika głównego.
- przełącznik monitorujący (SW1) powoduje zwarcie obwodu mikrofalowego i przepalenie bezpiecznika, jeżeli nie zadziała przełącznik główny i zapasowy.

WAŻNE: W przypadku przepalenia bezpiecznika obwodu mikrofalowego przez przełącznik monitorujący, należy dokonać wymiany przełącznika zapasowego (SW2) i monitorującego (SW1) w związku z przyjęciem przez nie prądów przepływających przy zwarceniu.

Celem opisaną niżej regulacji jest takie ustawienie blokady bezpieczeństwa, aby obwód mikrofalowy był odłączany przy otwarciu drzwi o więcej niż 4 mm, lecz aby działał on, jeżeli drzwi są zamknięte, lecz ulegnie rozszerzeniu ich uszczelka.

18.1.1 Procedura regulacji blokad bezpieczeństwa drzwi:

- 18.1.2 Odłącz piec od źródła zasilania i zabezpiecz go wyłącznikiem odcinającym przed przypadkowym włączeniem.
- 18.1.3 Poczekaj, aż piec ostygnie.
- 18.1.4 Zdejmij obudowę pieca.
- 18.1.5 Zanim rozpoczniesz pracę, dopilnuj, aby kondensator wysokiego napięcia został całkowicie rozładowany.

- 1 Nałóż czerwone wkładki dystansowe o grubości 2 mm na górne narożniki uszczelki drzwi i ostrożnie zamknij drzwi, sprawdzając następnie, czy wkładki dystansowe nadal znajdują się na miejscu.
- 2 Poluzuj śrubę osi.
- 3 Odkręć nieco śruby regulacyjne i powoli przesunij płytę tarczy zawiasu do położenia, w którym zadziała mikroprzełącznik SW3 (i nie dalej), po czym dokręć wszystkie śruby.
- 4 Otwórz drzwi i zastąp czerwone wkładki dystansujące o grubości 2 mm wkładkami zielonymi o grubości 4 mm, po czym z powrotem ostrożnie je zamknij.
- 5 Poluzuj śrubę osi.
- 6 Odkręć nieco śruby regulacyjne i powoli przesunij płytę tarczy zawiasu do położenia, w którym zadziała mikroprzełącznik SW2 (i nie dalej), po czym dokręć wszystkie śruby.
- 7 Zdejmij wkładki dystansujące, a następnie 5-10 razy otwórz i zamknij drzwi pieca.

WAŻNE: UPEWNIJ SIĘ, ŻE PRZEŁĄCZNIKI DZIAŁAJĄ W PODANEJ NIŻEJ KOLEJNOŚCI, PONIEWAŻ PRĄD MUSI BYĆ ODCINANY W PIERWSZEJ KOLEJNOŚCI PRZEZ MIKROPRZEŁĄCZNIK SW3.

Zamykanie drzwi:

- SW1 otwiera się jako pierwszy
- SW2 zamyka się jako drugi
- SW3 zamyka się jako trzeci.

Otwieranie drzwi:

- SW3 otwiera się jako pierwszy
- SW2 otwiera się jako drugi
- SW1 zamyka się jako trzeci.

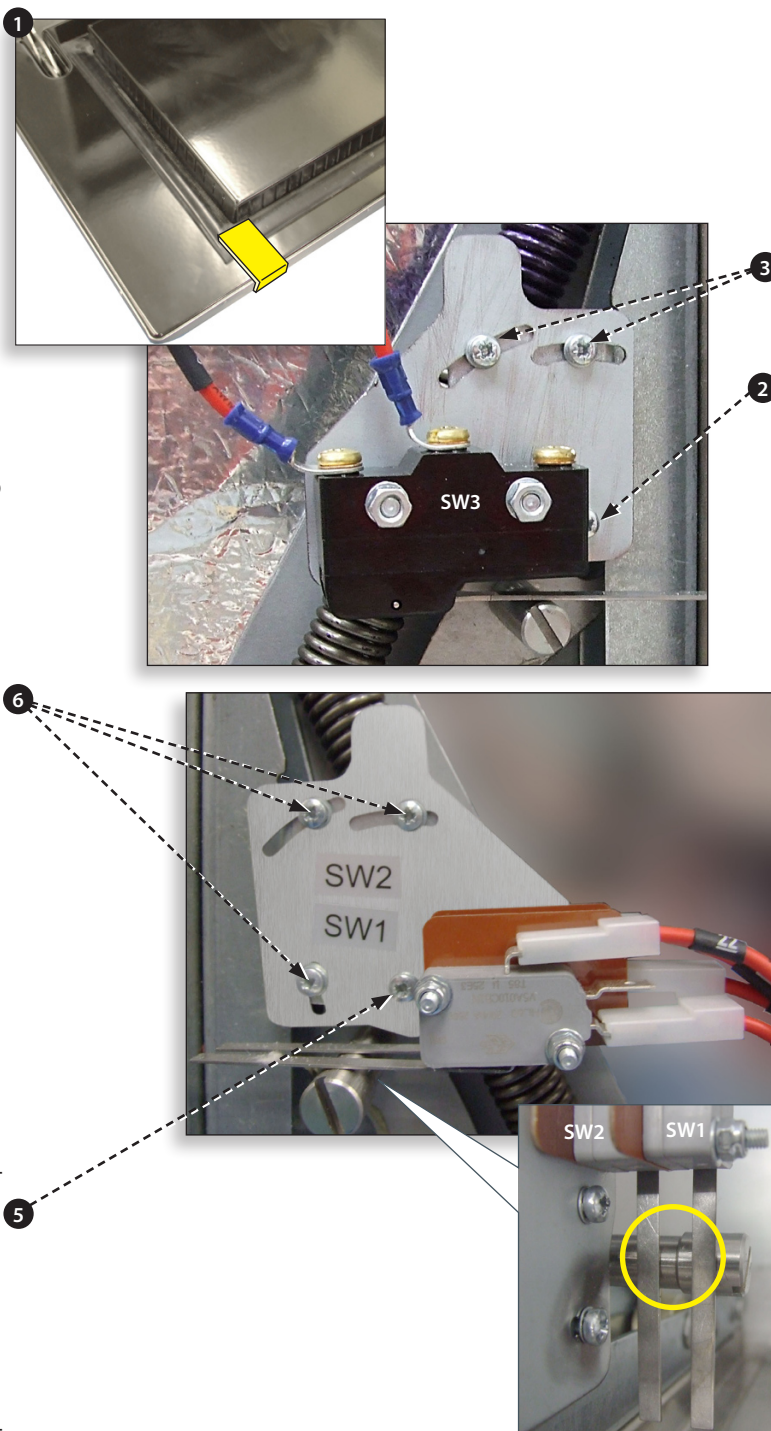

DRZWI PIECA OTWARTE

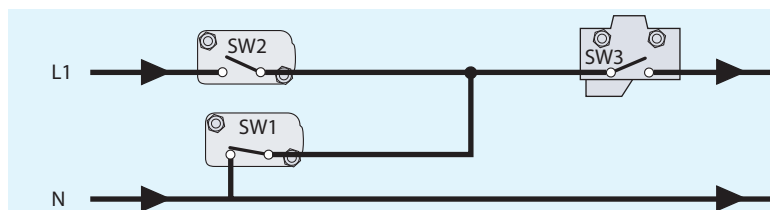

DRZWI PIECA ZAMKNIĘTE

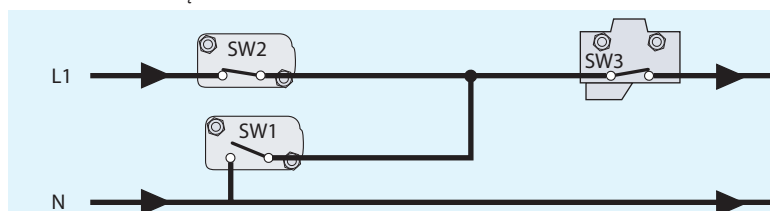

18.2 Silnik i kontroler wentylatora konwekcyjnego

18.2.1 Silnik wentylatora konwekcyjnego.

Silnik wentylatora konwekcyjnego to 3-fazowy silnik prądu zmiennego o maksymalnej prędkości obrotowej 7200 obr./min., sterowany przez kontroler prędkości.

Uzwojenia silnika są chronione przed wysoką temperaturą, a w przypadku przegrzania zadziała wbudowany w silnik bezpiecznik, wyłączając kontroler prędkości silnika.

18.2.2 Kontroler silnika

Zapewnia silnikowi wentylatora konwekcyjnego 3-fazowe zasilanie prądem zmiennym i jest sterowany przez moduł SRB sygnałem 0 – 10 V. Umożliwia to regulację prędkości silnika od ok. 1500 do 7000 obr./min., krokami po 5%.

- Drzwi otwarte, 1500 obr./min. (20% przy 2V)
- Drzwi zamknięte (piec nie podgrzewa), 3500 obr./min. (50% przy 5V)
- Drzwi zamknięte (podgrzewanie), prędkość zależna od programu lub ustawiona maksymalnie na 7000 obr./min. (100% przy 10V)

18.2.3 Wskaźnik LED stanu pieca (A):

- Inwerter wyłączony/brak zasilania, wskaźnik LED nie świeci.
- Zasilanie przyłączone/urządzenie gotowe, wskaźnik LED miga z częst. 1/sek.
- Inwerter działa, wskaźnik LED świeci światłem ciągłym.
- Ogólne ostrzeżenie, wskaźnik LED miga z częst. 2/sek.
- Usterka, wskaźnik LED miga z częst. 10/sek.

Testowanie silnika i kontrolera wentylatora konwekcyjnego:

18.2.4 Odłącz piec od źródła zasilania i zabezpiecz go wyłącznikiem odcinającym przed przypadkowym włączeniem.

18.2.5 Poczekaj, aż piec ostygnie.

18.2.6 Zdejmij obudowę pieca.

18.2.7 Zanim rozpoczniesz pracę, dopilnuj, aby kondensator wysokiego napięcia został całkowicie rozładowany.

18.2.8 Sprawdź:

- 1 Dopływ zasilania do kontrolera silnika.
- 2 Podłączenia wszystkich trzech faz do silnika.
- 3 Podłączenia kontrolera prędkości do modułu SRB.
- 4 Wyłącznik termiczny silnika (zwarcie).
- 5 Swobodę obrotów silnika/brak blokady.
- 6 Opory uzwojeń silnika:
 - Niebieski-czarny: 3 - 4 Ω.
 - Czarny-brązowy 3 - 4 Ω.
 - Brązowy-niebieski: 3 - 4 Ω.
 - Czarny lub brązowy lub niebieski do uziemienia (obwód otwarty).

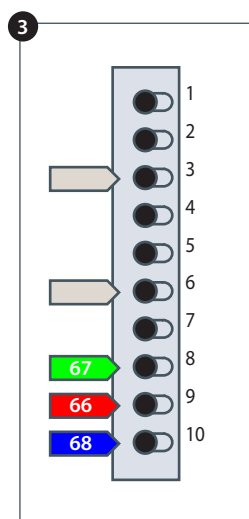
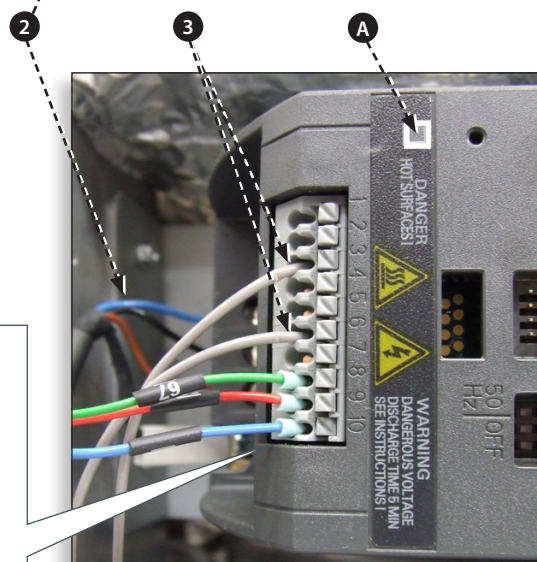
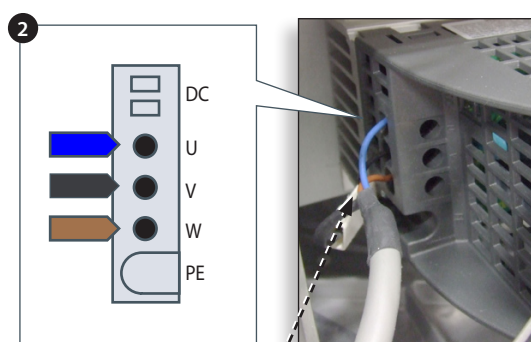
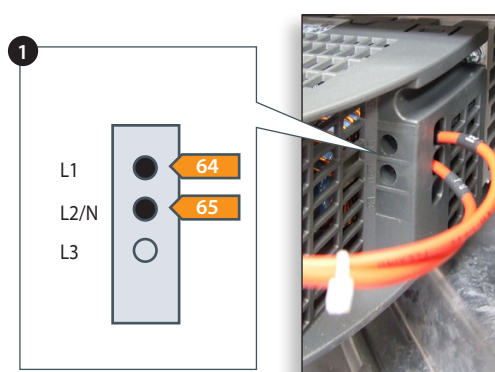

19 PODZESPOŁY PIECA



NIEBEZPIECZEŃSTWO:
PRZED ZDJĘCIEM OBUDOWY PIECA
NALEŻY ODŁĄCZYĆ PIEC OD ŹRÓDŁA
ZASILANIA (SIECI ZASILAJĄCEJ):
WYŁĄCZYĆ, ODŁĄCZYĆ WTYCZKĘ
KABLA ZASILAJĄCEGO OD GNIAZDKA
ŚCIENNEGO I WYŁĄCZYĆ WYŁĄCZNIK
ODCINAJĄCY ZASILANIE.



OSTRZEŻENIE:
PRZED PRZYSTĄPIENIEM DO NAPRAWY
LUB KONSERWACJI URZĄDZENIA,
NALEŻY POCZEKAĆ, AŻ PIEC OSTYGNIE.
W TRAKCIE NAPRAWY I KONSERWACJI
NALEŻY PRZESTRZEGAĆ WSZELKICH
ZASAD BEZPIECZEŃSTWA, W TYM
TYCH OPISANYCH W ROZDZIALE PT.
BEZPIECZEŃSTWO I PRZEPISY.



**UWAGA! PROMIENIOWANIE
MIKROFALOWE:**
UWAŻAJ, ABY NIE ZOSTAĆ
NAPROMIENIOWANYM PRZEZ
GENERATOR MIKROFAL ANI ELEMENTY
PRZEWODZĄCE ENERGIĘ MIKROFAL.

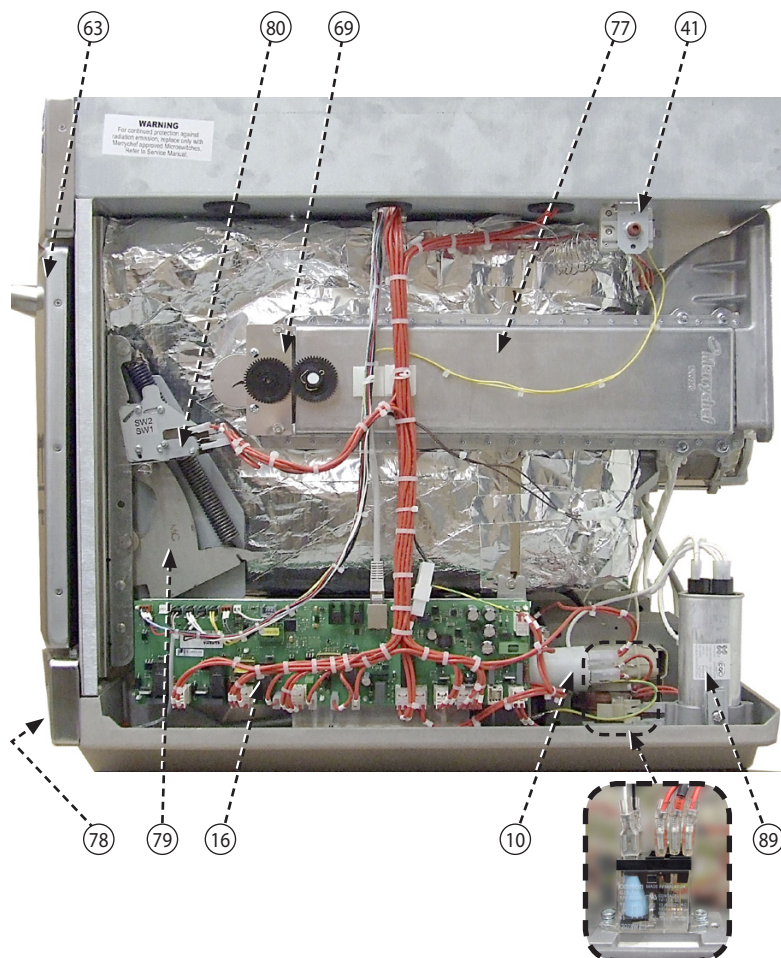

- 63 Drzwi pieca
- 80 Mikroprzełącznik SW1, SW2
- 69 Zespół silnika mieszadła (P)
- 77 Falowód (P)
- 41 Termostat komory pieca
- 78 Filtr wlotu powietrza (przód)
- 79 Zespół zawiasów drzwi (P)
- 16 Płyta SRB (Smart Relay Board) z wbudowanym bezpiecznikiem 1,25 A (znajduje się w przedniej części transformatora 24 V)
- 10 Filtr 16 A, gwintowany
- 84 Kondensator WN
- 77 Falowód (L)
- 57 Czujnik temperatury (termopara) komory pieca
- 69 Zespół silnika mieszadła (L)
- 82 Mikroprzełącznik SW3
- 83 Kontroler silnik wentylatora konwekcyjnego
- 81 Zespół zawiasów drzwi (L)

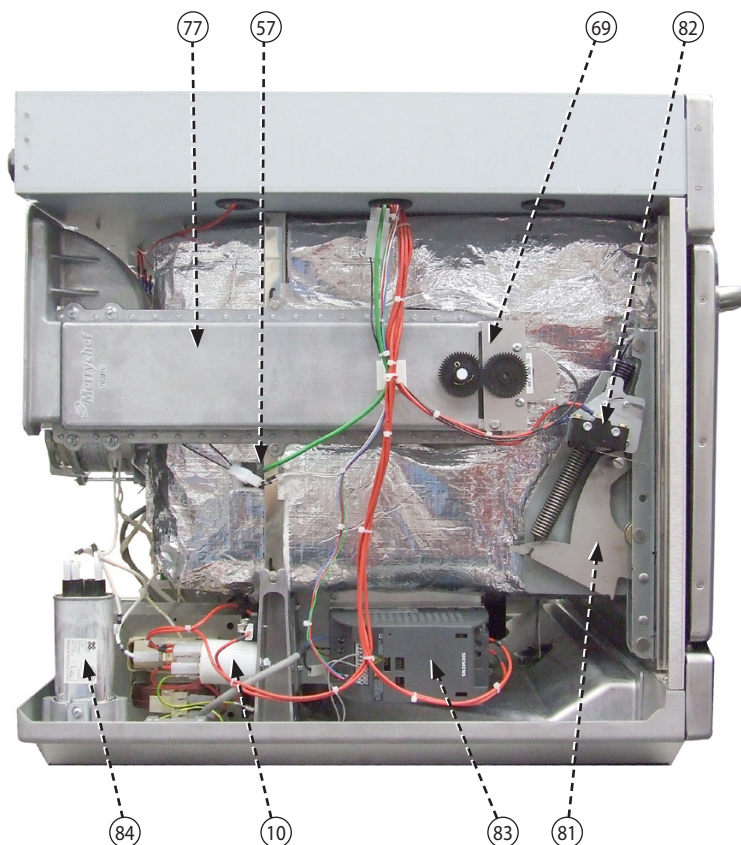

- 51 Przewód chłodzenia magnetronu (R)
- 11 Magnetron
- 33 Element grzejny x2 (widoczne złącza)
- 65 Zespół silnika wentylatora konwekcyjnego
- 24 Dławnica głównego przewodu zasilającego
- 52 Przewód chłodzenia magnetronu (L)
- 62 Układ PBC zespołu diod HT
- 2 Bezpiecznik transformatora HT (10 A)
- 85 Transformator
- 69 Silnik wentylatora chłodzącego
- 9 Kondensator 2 μ F (niebieski) silnika rozrusznika
- 13 Termostat magnetronu
- 17 Układ PCB wyświetlacza dotykowego (modułu BTS)
- 6 Włącznik pieca (ON/OFF, złącze tylne)
- 21 Kostka połączeniowa zasilania sieciowego
- 40 Głośnik
- 10 Filtr 16 A
- 5 Obwód bezpiecznika (7 A)
- 27 Port Ethernet
- 7 Bezpiecznik (20 A)

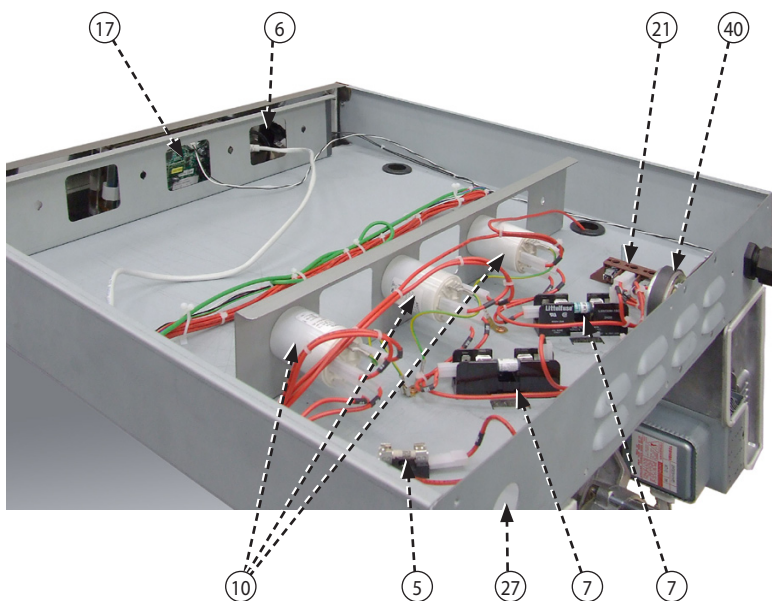
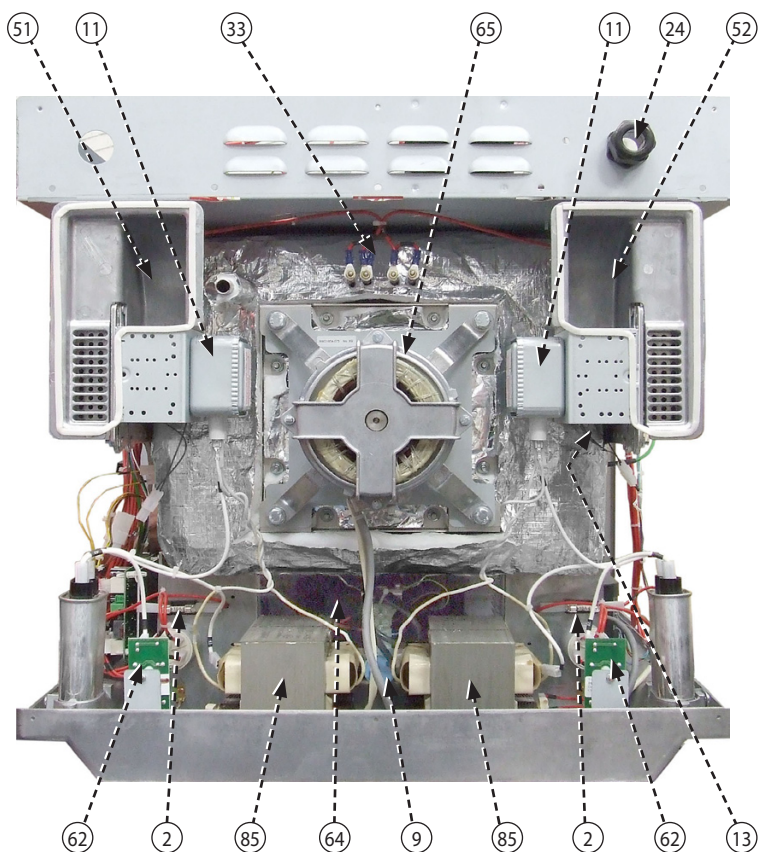

CZĘŚCI ZAMIENNE I
ICH WYMIANA

20 Płyty SRB i BTS

20.1 Wymiana modułu SRB

20.1.1 Odłącz piec od źródła zasilania i zabezpiecz go wyłącznikiem odcinającym przed przypadkowym włączeniem.

20.1.2 Poczekaj, aż piec ostygnie.

20.1.3 Zdejmij obudowę pieca.

20.1.4 Zanim rozpoczniesz pracę, dopilnuj, aby kondensator wysokiego napięcia został całkowicie rozładowany.

20.1.5 Stosując wszelkie środki ochrony przed ładunkami elektrostatycznymi, odłącz wszystkie złącza od modułu SRB.

20.1.6 Wyjmij moduł PM (Personality Module) z płyty SRB i odłóż go w bezpieczne miejsce.

20.1.7 Odkręć śruby zabezpieczające i wyjmij moduł SRB.

20.1.8 Włóż w jego miejsce sprawny moduł SRB i zabezpiecz go śrubami.

20.1.9 Z powrotem podłącz do modułu SRB wszystkie przewody, zgodnie ze szczegółowym opisem w sekcji Położenie złączy modułu SRB (rozdział Obwody elektryczne).

- 1 Zwróć uwagę na prawidłowe podłączenie przewodów ujemnych (-) (białych) i dodatnich (+) (zielonych), gdyż w innym przypadku odczyty temperatury będą błędne.
- 2 Zainstaluj na nowej płycie SRB moduł PM, zdjęty wcześniej ze starej płyty modułu SRB. W przypadku instalowania przy tej okazji nowego modułu PM, zapoznaj się z zamieszczoną niżej instrukcją dotyczącą instalowania nowego modułu PM.

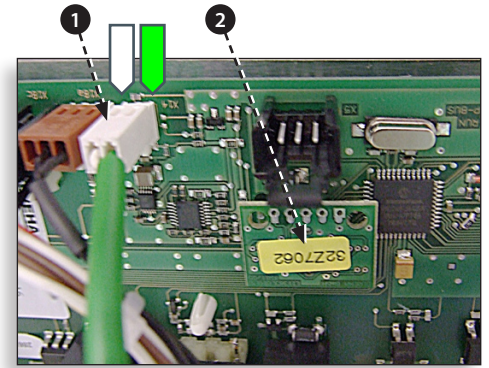
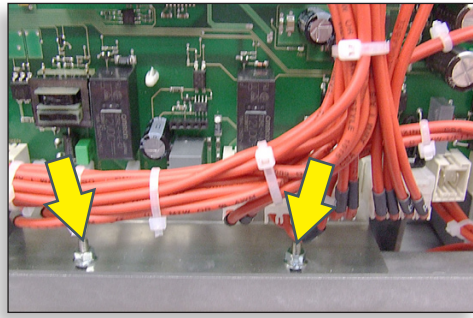

20.2 Wymiana modułu BTS

20.2.1 Odłącz piec od źródła zasilania i zabezpiecz go wyłącznikiem odcinającym przed przypadkowym włączeniem.

20.2.2 Poczekaj, aż piec ostygnie.

20.2.3 Zdejmij obudowę pieca.

20.2.4 Zanim rozpoczniesz pracę, dopilnuj, aby kondensator wysokiego napięcia został całkowicie rozładowany.

20.2.5 Zdejmij górną przednią osłonę.

20.2.6 Stosując wszelkie środki ochrony przed ładunkami elektrostatycznymi, odłącz wszystkie złącza od modułu BTS.

20.2.7 Wyjmij moduł PM (Personality Module) (3) z płyty modułu BTS i odłóż go w bezpieczne miejsce.

20.2.8 Odkręć cztery przytrzymujące płytę nakrętki i wyjmij zespół modułu BTS (4).

20.2.9 Zainstaluj na nowej płycie BTS moduł PM, zdjęty wcześniej ze starej płyty modułu BTS. W przypadku instalowania przy tej okazji nowego modułu PM, zapoznaj się z zamieszczoną niżej instrukcją dotyczącą instalowania nowego modułu PM.

20.2.10 Zainstaluj z powrotem na miejscu moduł BTS i zabezpiecz go nakrętkami.

20.2.11 Z powrotem podłącz do modułu BTS wszystkie przewody, zgodnie ze szczegółowym opisem w sekcji Położenie złączy modułu BTS (rozdział Obwody elektryczne).

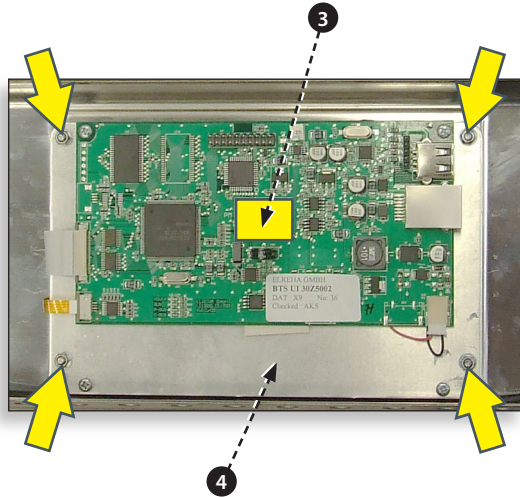

20.3 Wymiana modułu PM (Personality Module)

i Moduł PM na płycie SRB zawiera oprogramowanie sprzętowe (firmware). Moduł PM na płycie BTS zawiera firmware, numer seryjny pieca, informacje o kalibracji temperatury, programy obróbki żywności, ikony aplikacji i obrazy przepisów.

20.3.1 Po zainstalowaniu nowego modułu PM i założeniu obudowy pieca, włącz go i przy uruchamianiu dotknij ekran, aby zatrzymać wyświetlane informacje i odczytać numery wersji oprogramowania modułów BTS i SRB (1). Sprawdź, czy są to najnowsze dostępne wersje. Jeżeli nie, zaktualizuj oprogramowanie sprzętowe do najnowszych wersji. Szczegółowy opis jego aktualizacji zawarto w sekcji Aktualizowanie oprogramowania sprzętowego (rozdział Serwisowanie).

20.3.2 Dotknij prawej górnej części ekranu, aby pominąć etap wstępnego rozgrzewania pieca (2).

20.3.3 Wprowadź hasło serwisowe i wybierz OK. Piec wyświetli menu ustawień – patrz (3).

20.3.4 Wybierz ikonę USB (4).

20.3.5 Przesuń w górę logo Merrychef, odsłaniając gniazdo USB. Włóż w nie pamięć USB (5).

20.3.6 Gdy wskaźnik pamięci USB przestanie migać, wybierz z podmenu USB ikonę RECIPES (6).

20.3.7 Wybierz plik z ikonami aplikacji, który chcesz pobrać (7). Pamiętaj: kolorowy pasek nad nazwą pliku oznacza, że dany plik nie może być użyty do aktualizacji oprogramowania danego pieca.

20.3.8 Sprawdź wyświetlone informacje, aby upewnić się, czy wybrany plik jest właściwy, po czym wybierz OK (8). Aby zrezygnować z załadowania wybranego pliku, wybierz przycisk X i wyszukaj właściwy plik.

20.3.9 Gdy skończysz, wybierz przepisy, by załadować programy (9). Gdy tylko ładowanie programów dobiegnie końca, piec wyłączy się i uruchomi ponownie.

20.3.10 Ustaw bieżącą datę i godzinę (10). Więcej informacji na ten temat zawarto w sekcji Ustawienia pieca (rozdział Informacje o produkcie).

20.3.11 Przetłącz włącznik pieca do położenia OFF/ON.

20.3.12 Wyjmij pamięć USB z gniazda i schowaj ją w bezpiecznym miejscu. Zamknij osłonę gniazda USB.

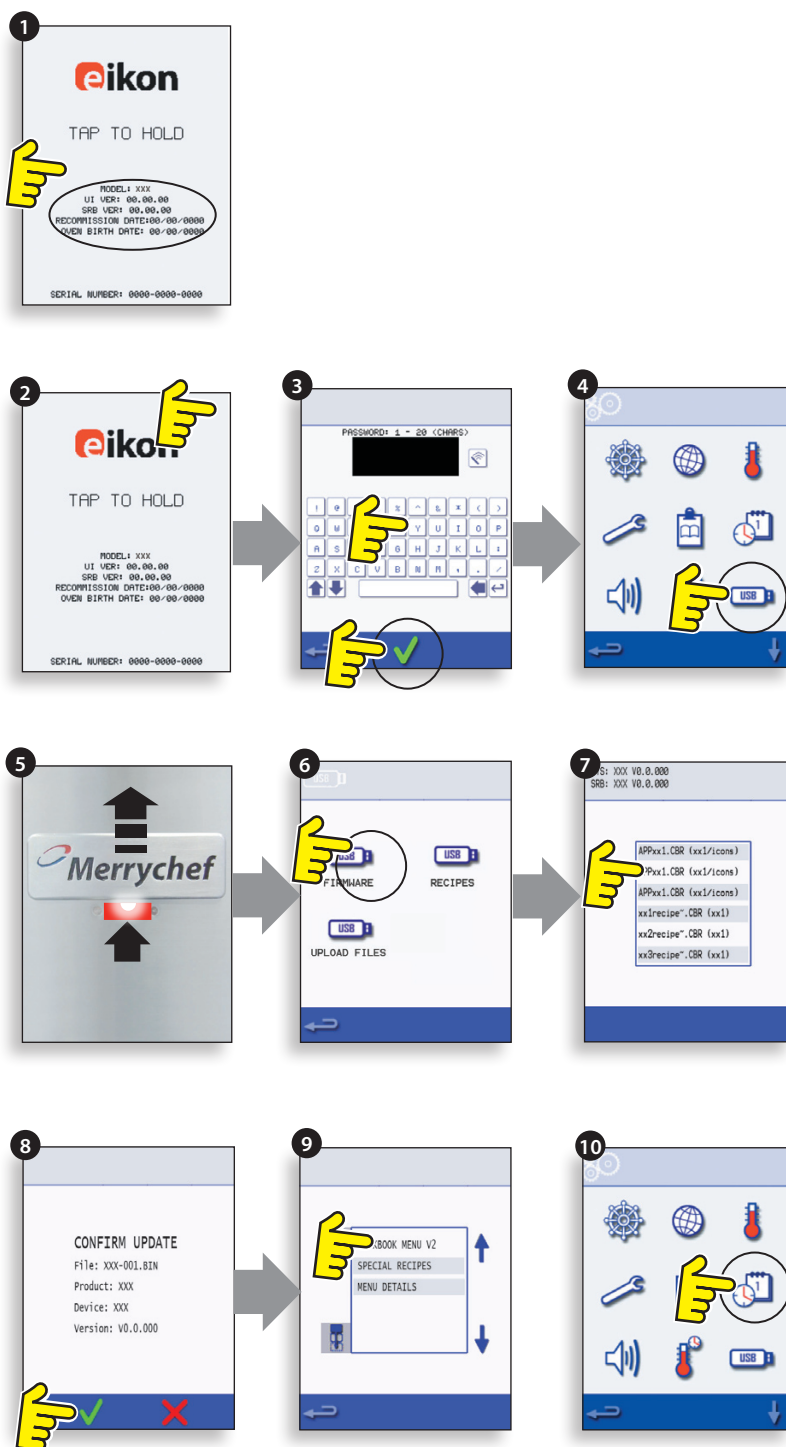

CZĘŚCI ZAMIENNE I
ICH WYMIANA

21 CZĘŚCI ZAMIENNE - RYSUNEK ZŁOŻENIOWY

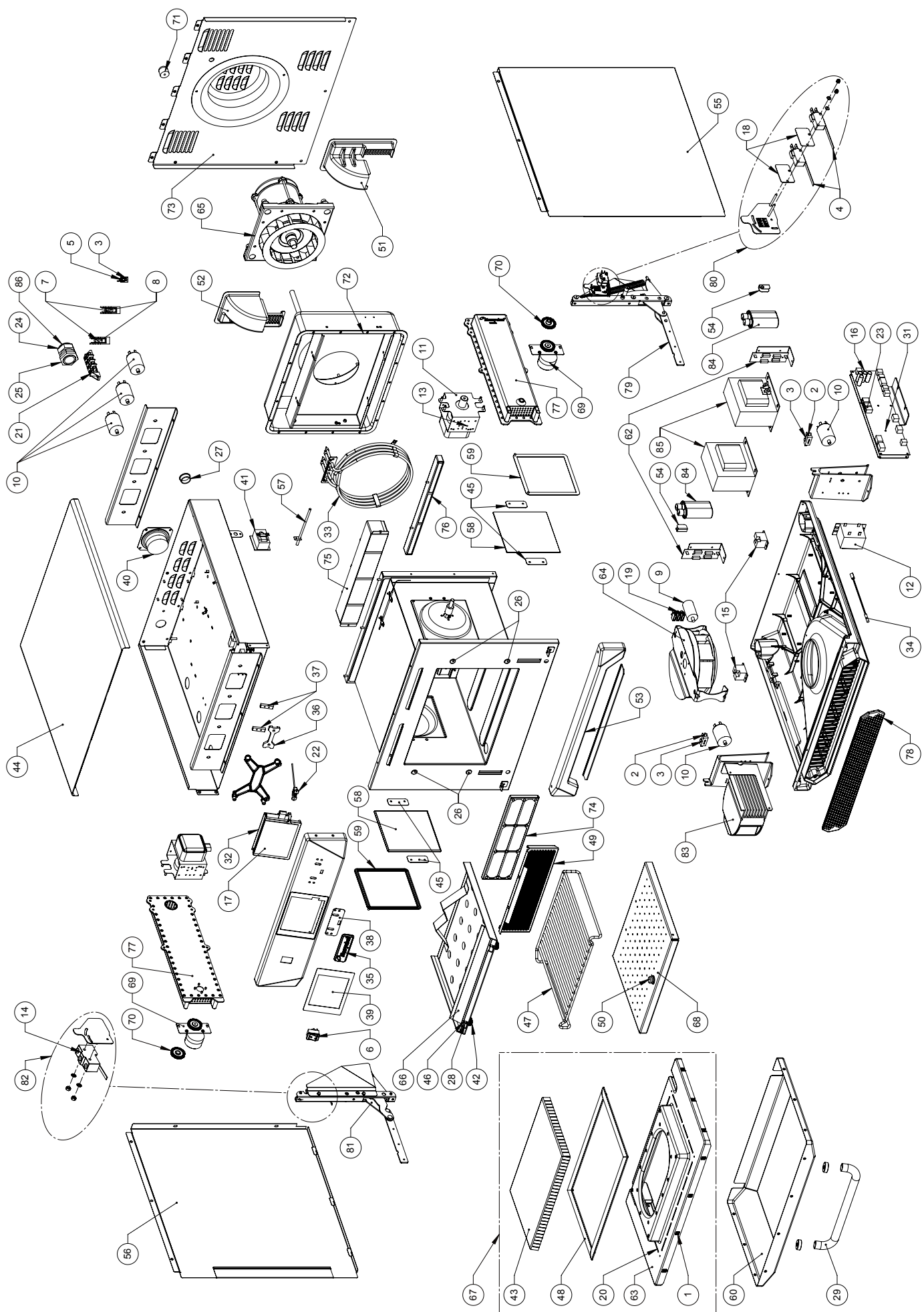

CZĘŚCI ZAMIENNE I
ICH WYMIANA

22 CZĘŚCI ZAMIENNE

Lista części i ich minimalny zalecany zapas oraz zestawy serwisowe

Nr na rys. złożeniowym	Nr części	Opis	Szt. na piec	Jednostka	1-10 pieców	11-50 pieców	51-100 pieców	1-sza pomoc/przybornik	Zestaw serwisowy
1	105005	M3 NAKRĘTKA KLATKOWA	10	SZT	10	30	60		
4	30Z0240	MIKROPRZEŁĄCZNIK	2	SZT	2	6	12	2	4
6	30Z0503	KOŁYSKA WŁĄCZNIKA ZASILANIA DPST	1	SZT	1	3	6	1	1
7	30Z1177	BEZPIECZNIK LITTLEFUSE 20 A FLM020	2	SZT	2	6	12	2	4
8	30Z1178	GNIAZDO BEZPIECZNIKA 30 A	2	SZT	1	3	6	1	2
10	30Z1340	GNIAZDO ŚRUBY FILTRA 16 A	5	SZT	2	6	12	1	4
11	30Z1415	MAGNETRON 2M303H	2	SZT	1	3	6	1	2
13	30Z1427	TERMOSTAT PRZEGRZ. MAGNETRONU	2	SZT	1	3	6	1	1
14	30Z1430	MIKROPRZEŁĄCZNIK (DUŻY)	1	SZT	1	3	6	1	1
15	30Z1439	PRZEKAŹNIK OMRON 12 V	2	SZT	1	3	6	1	2
16	30Z5000	PŁYTA PRZEKAŹNIKOWA SRB (SMART RELAY)	1	SZT	1	3	6		1
17	30Z5002	EKRAN DOTYKOWY I PŁYTA PCB	1	SZT	1	3	6		1
18	31Z0115	IZOLATOR	2	SZT	2	6	12		
19	31Z0630	KOSTKA ELEKTRYCZNA 3-TOROWA	1	SZT	2	6	12		1
20	31Z0186	USZCZELKA DRZWI SILASTIC BLACK		RURKA	1	3	6	1	1
21	31Z0477	KOSTKA PRZYŁĄCZENIOWA ZASILANIA 4-TOROWA	1	SZT	1	3	6		1
22	31Z0600	MODUŁ ADAPTERA USB	1	SZT	1	3	6		1
23	31Z0620	KABEL INT. UŻYTK. BTS SRB (BIAŁY)	1	SZT	1	3	6	1	1
24	31Z1255	DŁAWICA KABLOWA PG21, CZARNA	1	SZT	1	3	6		
25	31Z1256	ZAKRĘTKA DŁAWICY KABLOWEJ PG21	1	SZT	1	3	6		
26	31Z1259	ZATYCZKA OSŁONY ŚR. 12 MM	4	SZT	4	12	24		
27	31Z1307	ZATYCZKA OTWORU ETHERNET	1	SZT	1	3	6		
28	31Z3154	ZESTAW ŚRUB NIERDZ. A2 M4x6 (PŁYTA NADMUCHOWA)	2	SZT	1	3	6		1
29	32Z1066	UCHWYT DRZWIWIEK	1	SZT	1	3	6		
30	32Z4028	ŚREDNI TALERZ GASTRONOM.	1	SZT	1	3	6		
31	32Z7062	MODUŁ PM SRB e4	1	SZT	1	3	6		1
32	32Z7065	MODUŁ PM BTS e4	1	SZT	1	3	6		1
33	DR0005	PODWOJNY ELEMENT GRZEJNY, 4-CEWKOWY 3,2 kW	1	SZT	1	3	6		1
34	DR0006	WYŁĄCZNIK KONTAKTRONOWY	1	SZT	1	3	6	1	1
35	DR0007	LOGO MERRYCHEF	1	SZT	1	3	6		
36	DR0008	MECHANIZM PRZESUWAJĄCY LOGOTYPU MERRYCHEF	1	SZT	1	3	6		
37	DR0009	PROWADNICA LOGOTYPU MERRYCHEF	1	SZT	1	3	6		
38	DR0010	USZCZELKA LOGOTYPU MERRYCHEF	1	SZT	1	3	6		
39	DR0011	NAKLADKA NA EKRAN DOTYKOWY	1	SZT	2	6	12		1
40	DR0021	GŁOŚNIK HARMONICZNY	1	SZT	1	3	6		1
41	DR0043	TERMOSTAT PRZEGRZ. (DUŻY)	1	SZT	1	3	6	1	1
42	DV0061	NAKRĘTKA RĘCZNA PŁYTY NADMUCH.	2	SZT	2	6	12		1
43	DV0168VIT	DŁAWIK DRZWI, TŁOCZONY (SZKLIWO)	1	SZT	0	1	2		
44	DV0187	PANEL GÓRNY (TŁOCZONY)	1	SZT	0	1	2		
45	DV0202	OGRANICZNIK PŁYT CERAM.	4	SZT	4	12	24		4
46	DV0239	MOCOWANIE PŁYTY NADMUCH. - SZYBKI MONTAŻ	2	SZT	1	3	6		1
47	DV0275	STELAŻ V3	1	SZT	1	3	6		
48	SA3113	USZCZELKA DRZWI HT	1	SZT	1	3	6	1	1
49	DV0366	OBUDOWA FILTRA TŁUSZCZU (ŁATWE WYJMOWANIE)	1	SZT	1	3	6		
50	DV0370	DOLNY UCHWYT PŁYTY NADMUCH.	1	SZT	1	3	6		1
51	DV0397	ODLEWANE PRZEWODY TYLNE (P)	1	SZT	0	1	2		
52	DV0403	ODLEWANE PRZEWODY TYLNE (L)	1	SZT	0	1	2		
53	DV0437	DOLNA TABLICA WYKOŃCZ.	1	SZT	0	1	2		
54	DV0452	KLAMRA KONDENSATORA	2	SZT	2	6	12		
55	DV0467	PANEL BOCZNY (P)	1	SZT	0	1	2		
56	DV0468	PANEL BOCZNY (L)	1	SZT	0	1	2		
57	DV0661	TERMOPARA (PIEC)	1	SZT	1	3	6	1	1
58	DV0666	OSŁONA MIESZADŁA - CERAMICZNA	2	SZT	2	6	12	2	2
59	DV0692	USZCZELKA - OSŁONA CERAMICZNA	2	SZT	2	6	12	2	2
60	DV0700	POSZYCIE DRZWI	1	SZT	0	1	2		
61	MC3175	TACA DO PIECA - KWADRATOWA	1	SZT	1	3	6		

Nr na rys. złożeniowym	Nr części	Opis	Szt. na piec	Jednostka	1-10 pieców	11-50 pieców	51-100 pieców	1-sza pomoc/przybornik	Zestaw serwisowy
62	30Z5008	DIODOWA PŁYTA PCB	2	SZT	2	6	12	2	2
63	PSA111	ZESPÓŁ DRZWI (TŁOCZONY)	1	SZT	0	1	2		
64	PSA1122	PODZESPÓŁ WENT. CHŁODZĄCEGO	1	SZT	1	3	6		1
65	PSA1180	ZESPÓŁ SILNIKA GORĄCEGO POWIETRZA	1	SZT	1	3	6		1
66	PSA2101	GÓRNA PŁYTA NADMUCHOWA, NIERDZ.	1	SZT	0	1	2		
67	PSA246	DRZWI + ZESPÓŁ DŁAWIKA (TŁOCZONY)	1	SZT	0	1	2		
68	PSA266	DOLNA PŁYTA NADMUCHOWA	1	SZT	0	1	2		
69	PSA288	ZESPÓŁ SILNIKA MIESZADŁA (PINNED)	2	SZT	2	6	12		2
70	PSA291	ZESPÓŁ MIESZADŁA (PINNED)	2	SZT	2	6	12		2
71	RMC6104	WSPORNIK	1	SZT	0	1	2		
72	SA3105	ZESTAW USZCZEL.	1	SZT	1	3	6		1
73	SA329	ZESPÓŁ TYLNEGO PANELU	1	SZT	0	1	2		
74	SA340	KASETA FILTRA TŁUSZCZU	1	SZT	1	3	6		
75	SA351	ZESPÓŁ GÓRN. KAT.	1	SZT	0	1	2		
76	SA353	ZESPÓŁ DOLN. KAT.	1	SZT	0	1	2		
77	SA374	ZESPÓŁ FALOWODU (ODLEW)	2	SZT	0	1	2		
78	SA390	ZESPÓŁ FILTRA POWIETRZA	1	SZT	1	3	6	1	1
79 / 81	PSR101	ZESTAW ZAWIASÓW DRZWI EIKON	1	SZT	1	3	6		1
80 / 82	PSR102	ZESTAW UCHWYTU M/PRZEL. EIKON	1	SZT	1	3	6		1

eikon e4 - 230 V 50 Hz UK/UE - Części unikatowe

83	30Z1319	KONTROLER PRĘDKOŚCI SILNIKA (UE)	1	SZT	0	1	2		1
84	30Z1332	KONDENSATOR 1,05 uF 2500 V	2	SZT	2	6	12	2	2
85	30Z1413	TRANSFORMATOR 230 V 50 Hz	2	SZT	2	6	12		2
86	SR206	PRZEWÓD ZASILAJĄCY GC 2P (UE)	1	SZT	1	3	6		
86	SR210	PRZEWÓD ZASILAJĄCY HE 1P (UE)	1	SZT	1	3	6		
2	30Z0217	BEZPIECZNIK HRC 1" 10 A	2	SZT	2	6	12	2	4
3	30Z0231	GNIAZDO BEZPIECZNIKA 1" (13 A)	3	SZT	1	2	4	1	2
5	30Z0394	BEZPIECZNIK HRC 1" 7 A	1	SZT	2	6	12	2	4
9	30Z1298	KONDENSATOR - ROZR. SILNIKA (CHŁODZENIE)	1	SZT	2	6	12	1	2
12	30Z1425	TRANSFORMATOR NN	1	SZT	1	3	6	1	2

eikon e4 - 230 V 50 Hz - AZ - Części unikatowe

83	30Z1319	KONTROLER PRĘDKOŚCI SILNIKA (UE)	1	SZT	0	1	2		1
84	30Z1332	KONDENSATOR 1,05 uF 2500 V	2	SZT	2	6	12	2	2
85	30Z1413	TRANSFORMATOR 230 V 50 Hz	2	SZT	2	6	12		2
86	SR206	PRZEWÓD ZASILAJĄCY GC (UE)	1	SZT	1	3	6		
2	30Z0217	BEZPIECZNIK HRC 1" 10 A	2	SZT	2	6	12	2	4
3	30Z0231	GNIAZDO BEZPIECZNIKA 1" (13 A)	3	SZT	1	2	4	1	2
5	30Z0394	BEZPIECZNIK HRC 1" 7 A	1	SZT	2	6	12	2	4
9	30Z1298	KONDENSATOR - ROZR. SILNIKA (CHŁODZENIE)	1	SZT	2	6	12	1	2
12	30Z1425	TRANSFORMATOR NN	1	SZT	1	3	6	1	2

eikon e4 - 220 V 60 Hz - SA - Części unikatowe

85	30Z1230	TRANSF. MULTI TAP 60 Hz	2	SZT	2	6	12		2
83	30Z1319	KONTROLER PRĘDKOŚCI SILNIKA (UE)	1	SZT	0	1	2		1
84	30Z1330	KONDENSATOR 0,88 uF 2500 V	2	SZT	2	6	12	2	2
86	SR210	PRZEWÓD ZASILAJĄCY HE (UE)	1	SZT	1	3	6		
2	30Z0217	BEZPIECZNIK HRC 1" 10 A	2	SZT	2	6	12	2	4
3	30Z0231	GNIAZDO BEZPIECZNIKA 1" (13 A)	3	SZT	1	2	4	1	2
5	30Z0394	BEZPIECZNIK HRC 1" 7 A	1	SZT	2	6	12	2	4
9	30Z1298	KONDENSATOR - ROZR. SILNIKA (CHŁODZENIE)	1	SZT	2	6	12	1	2
12	30Z1425	TRANSFORMATOR NN	1	SZT	1	3	6	1	2

Wszystkie wymienione wyżej warianty pieca można instalować z konwerterami katalitycznymi lub bez nich (numery części podano na liście głównej).

23 WYŚWIETLANE KODY BŁĘDÓW

Kod błędu	Błąd	Opis	Warunek	Możliwe przyczyny	Poziom błędu	Reakcja systemu
E 101	Magnetron nie włącza się	Urządzenie wykrywa, że magnetron nie działa prawidłowo	Prąd zmierzony przez czujnik transformatorowy wykroczył poza dopuszczalny limit tolerancji.	Awaria komponentu/komponentów w obwodzie mikrofal	Krytyczny	Wyświetla komunikat o błędzie tak długo, jak system pozostaje włączony.
E 102	Nieprawidłowy prąd grzałki	Urządzenie wykrywa, że element grzejny nie działa prawidłowo	Prąd mierzony przez czujnik transformatorowy na SRB był <1A przy włączeniu ogrzewania lub >1A przy jego wyłączeniu.	Jeżeli któryś z prądów >1A, może to oznaczać awarię co najmniej jednego z elementów grzejnych. Zmierzony prąd <1A oznacza możliwość wady okablowania, uniemożliwiająca dopływ zasilania do elementu.	Krytyczny	Wyświetla komunikat o błędzie tak długo, jak system pozostaje włączony.
E 103	Zbyt wysoka temp. otoczenia >70°C	Wykrywa nadmierną temperaturę obszaru przycisków sterujących	Temperatura otoczenia mierzona na BTS i SRB wyniosła >70°C	Awaria wentylatora. Nieprawidłowo podłączony wentylator chłodzący. Pobierane powietrze jest zbyt gorące. Zablockowany wlot powietrza.	Krytyczny	Wyświetla komunikat o błędzie, dopóki temperatura w obszarze przycisków sterujących nie spadnie poniżej 60°C
E 104	Przegrzanie magnetronu / komory	Wykrywa przekroczenie dozwolonej temperatury w komorze i na magnetronach	Termostaty komory i magnetronów	Awaria wentylatora. Brak sygnalizacji błędów E103 / E106. Awaria SRB. Awaria magnetronu. Awaria okablowania lub podłączeń. Zablockowany wlot powietrza.	Krytyczny	Wyświetla komunikat o błędzie do czasu przeprowadzenia prac serwisowych lub schłodzenia magnetronu lub zresetowania termostatu komory.
E 105	Zbyt wysokie / niskie napięcie zasilania	Wykrywa przekroczenie przez wartość napięcia zakresu podanego w danych technicznych	Zasilanie czujnika napięcia pieca na SRB jest zbyt wysokie / niskie	Nieprawidłowe napięcie sieci zasilającej. Nieprawidłowe podłączenia kabli wewnętrznych / zewnętrznych. Awaria SRB.	Krytyczny	Wyświetla komunikat o błędzie tak długo, jak system pozostaje włączony.
E 106	Temperatura komory 25°C powyżej progu ustawień, o ile została dla tego progu skontrolowana	Wykrywa, czy temperatura komory wzrosła ponad wartość graniczną	Przekroczony został próg ustawień pieca	Ogień w komorze. Awaria wentylatora konwekcyjnego. Brak wirnika lub obluzowany wirnik wentylatora.	Krytyczny	Wyświetla komunikat o błędzie tak długo, jak system pozostaje włączony.

Kod błędu	Błąd	Opis	Warunek	Możliwe przyczyny	Poziom błędu	Reakcja systemu
E 107	Błąd komunikacji	Brak komunikacji między BTS i SRB	Utrata komunikacji między SBR a BTS	Kabel połączenia SRB / BTS został uszkodzony lub odłączony. Awaria BTS lub SRB.	Krytyczny	Wyświetla komunikat o błędzie tak długo, jak system pozostaje włączony.
E 108	Błąd BTS PM	Znaleziono nieprawidłowy moduł PM / nie znaleziono modułu PM	BTS lub SRB albo ma zainstalowany nieprawidłowy moduł PM (Personality Module), albo go brak	Moduł PM został zmieniony i jest nieprawidłowy. Usunięto moduł PM.	Krytyczny	Wyświetla komunikat o błędzie tak długo, jak system pozostaje włączony.
E 110	Konflikt wersji SRB	Wersja firmware SRB niezgodna z wersją BTS	BTS nie obsługuje oprogramowania firmware działającego w SRB.	Wykonano aktualizację firmware BTS, lecz nie zaktualizowano odpowiednio SRB.	Krytyczny	Wyświetla komunikat o błędzie tak długo, jak system pozostaje włączony.
E 111	Błąd czujnika komory	Uszkodzony lub odłączony czujnik komory	Kontroler odczytuje otwarcie obwodu na wejściu termopary	Nie podłączono termopary. Termopara uszkodzona, obwód otwarty. Awaria SRB.	Krytyczny	Wyświetla komunikat o błędzie tak długo, jak system pozostaje włączony.
N/D	Drzwi pieca pozostają otwarte dłużej niż przez 1 min.	Otwarto drzwi pieca. Nie można włączyć pieca.	Przerwanie w zasilaniu na SRB	Pozostawiono otwarte drzwi. Awaria przełącznika drzwi lub SRB. Wadliwy przewód lub złącze.	Ostrzeżenie	Wyświetla komunikat ostrzegawczy, dopóki drzwi nie zostaną zamknięte.
N/D	Wyjęto filtr powietrza	Nie założono filtra powietrza. Nie można włączyć pieca.	Niezainstalowany filtr.	Awaria przełącznika drzwi lub SRB. Wadliwy przewód lub złącze.	Ostrzeżenie	Wyświetla komunikat błędu, dopóki filtr nie zostanie wymieniony.

24 Płyty SRB i BTS

24.1 Wskaźniki LED modułu BTS

- Run – pulsuje w cyklu 1-sekundowym, co informuje o uruchomieniu się płyty.
- Power – świeceniem sygnalizuje otrzymywanie zasilania od modułu SRB.
- P-Bus – nieregularnie miganie informuje o wymianie danych prowadzonej z modulem SRB.
- C-Bus – świecąc informuje o ładowaniu danych z modułu PM do modułu BTS.
- LD5 – świeci, pokazując:

1 LD5

2 Power, Run, P-Bus, C-Bus.

24.2 Położenie złączy modułu BTS

3 X6 - głośnik

4 X5 – gniazdo USB

5 X4 – komunikacja z modulem SRB

6 X11 – podświetlenie wyświetlacza

7 X13 - touch pad

8 X9 – płyta PCB wyświetlacza

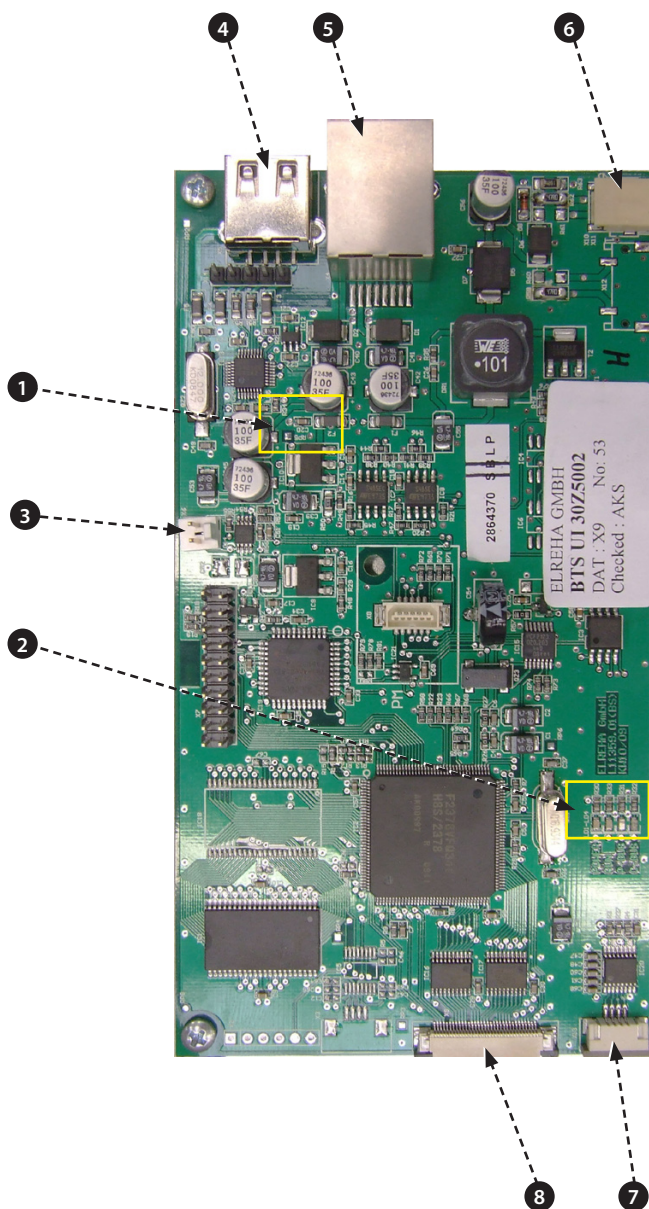

24.3 Wskaźniki LED modułu SRB

- P-Bus – nieregularnie miganie informuje o prowadzonej wymianie danych z modułem BTS.
- Run – Pulsuje w cyklu 1-sekundowym, co informuje o uruchomieniu się płyty.
- 12 V i 5 V – Świecą, informując o wyjściowym napięciu z wbudowanego w płytę transformatora.
- Relay i Triac – Ich świecenie wskazuje, że został wysłany sygnał włączający dany podzespół.

- 1 Wentylator chłodzący.
- 2 Wentylator konwekcyjny.
- 3 Mieszadło.
- 4 Zasilanie 5 V.
- 5 Zasilanie 12 V.
- 6 Zabezp. grzałki
- 7 Napęd grzałki.
- 8 P-BUS: miga, gdy są przesyłane/odbierane dane. RUN: miga co 1 sekundę.
- 9 Drzwi pieca.
- 10 Przekaznik bezpieczeństwa mikrofal.
- 11 Napęd mikrofal 2.
- 12 Napęd mikrofal 1.

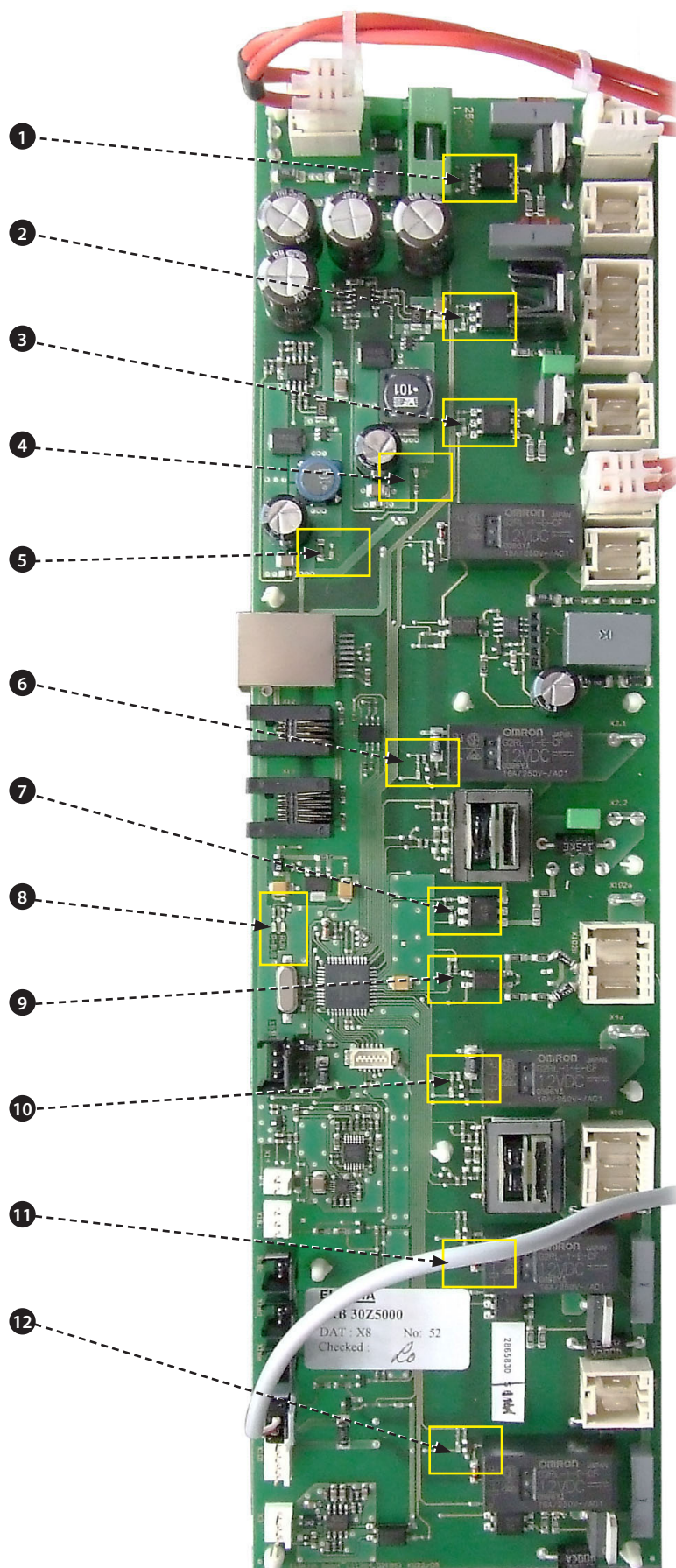

24.4 Położenie złączy modułu SRB

- 1 X3 – wyjście do kontrolera wentylatora konwekcyjnego w modelu e4.
- 2 X101 – zasilanie cewek przekaźnika wyboru napięcia.
- 3 X18b – zestyk magnetyczny filtra wlotu powietrza.
- 4 X18e – termostat prawego magnetronu.
- 5 X18d – termostat lewego magnetronu.
- 6 X18c – termostat kontroli przegrzania komory.
- 7 X18a – włącznik zasilania.
- 8 X14 – termopara komory pieca.
- 9 X5 – sygnał sterujący prędkością wentylatora.
- 10 X13 – szyna P Bus, port Ethernet.
- 11 X12 – szyna C Bus, port programistyczny (interfejs z komputerem).
- 12 X11 – szyna P/C, kabel BTS.
- 13 X1 – zasilanie 24 V z transformatora niskiego napięcia.
- 14 X8 – wentylator chłodzący.
- 15 X17 – nie jest używane.
- 16 X20 – mieszkadła mikrofal.
- 17 X9 – wyprowadzenie zasilania sieciowego, kontroler wentylatora konwekcyjnego.
- 18 X103.1 – wyprowadzenie zasilania sieciowego do transformatora niskiego napięcia.
- 19 X103 – wejście zasilania sieciowego, przewód pod napięciem i zerowy.
- 20 X2.1 – wejście zasilania sieciowego, przewód pod napięciem do elementów grzejnych.
- 21 X2.2 – wyprowadzenie zasilania sieciowego, przewód pod napięciem do elementów grzejnych.
- 22 X102a – wejście zasilania sieciowego, przewód zerowy transformatorów magnetronów i obwodu monitorowania przełączników drzwi.
- 23 X102b – wyprowadzenie zasilania sieciowego, przewód zerowy do transformatorów magnetronów i obwodu monitorowania przełączników drzwi.
- 24 X4a – sygnalizacja przełącznika drzwi z drugiego przełącznika drzwi (przewód pod napięciem, zasilający transformatory magnetronów).
- 25 X10 – kostka połączeniowa przełączników drzwi.
- 26 X4b – przewód pod napięciem transformatorów magnetronów.

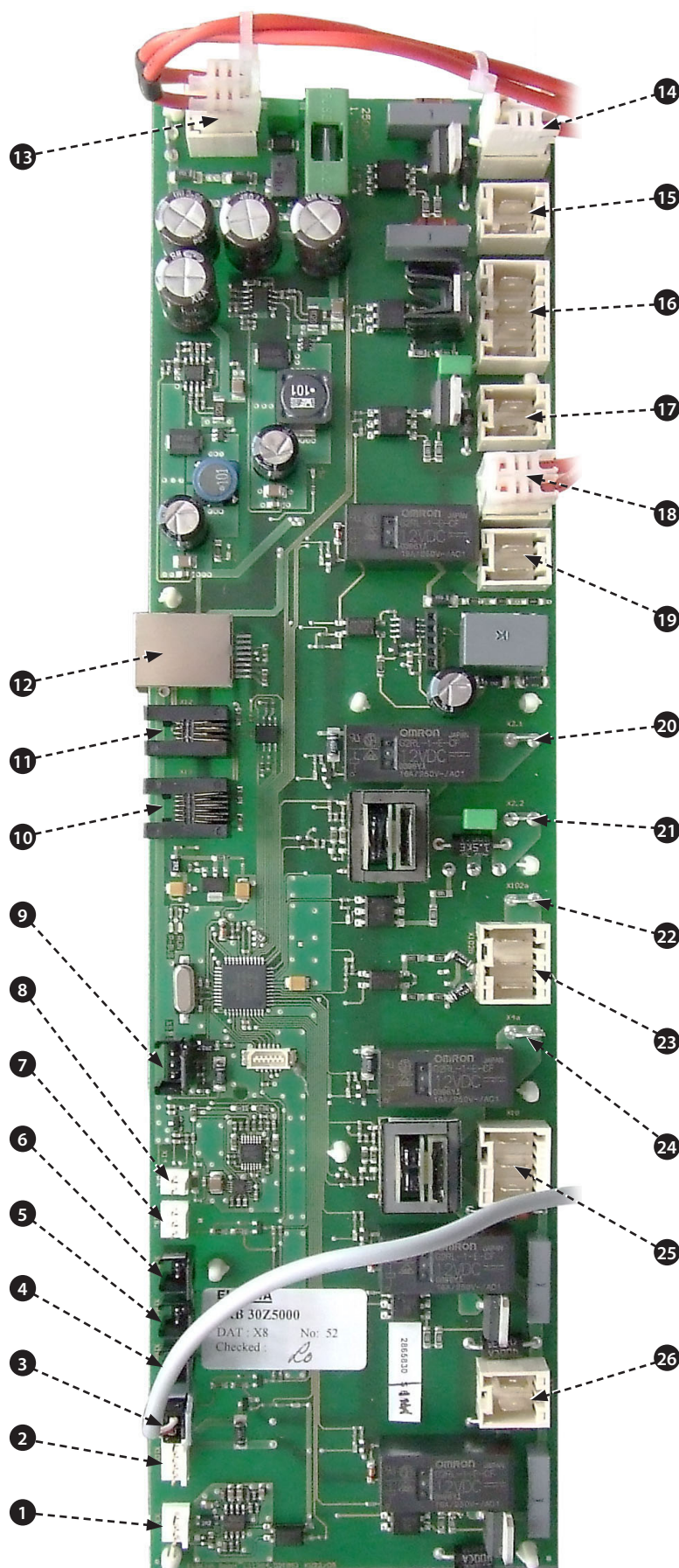

25 SCHEMATY OBWODÓW

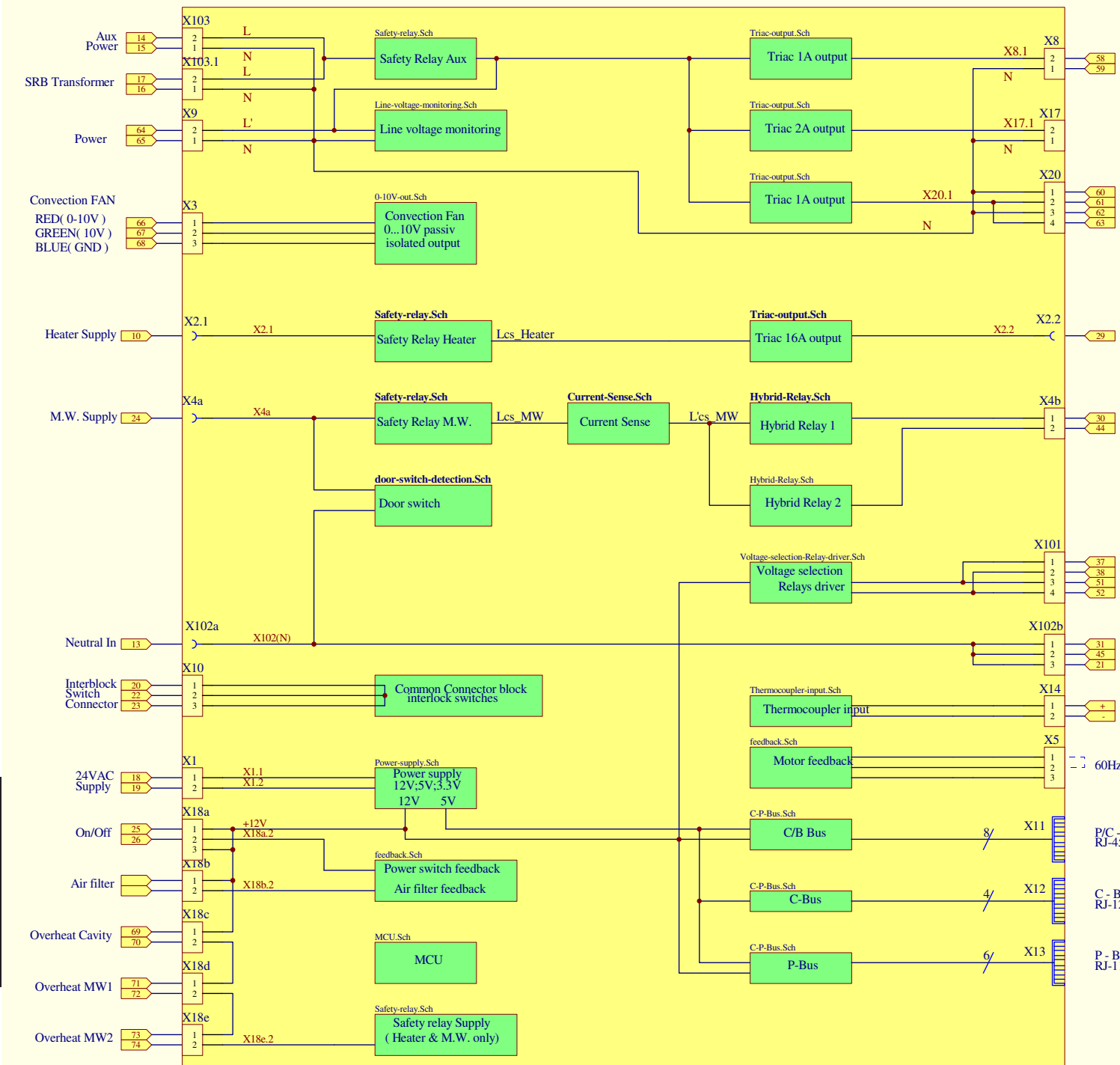
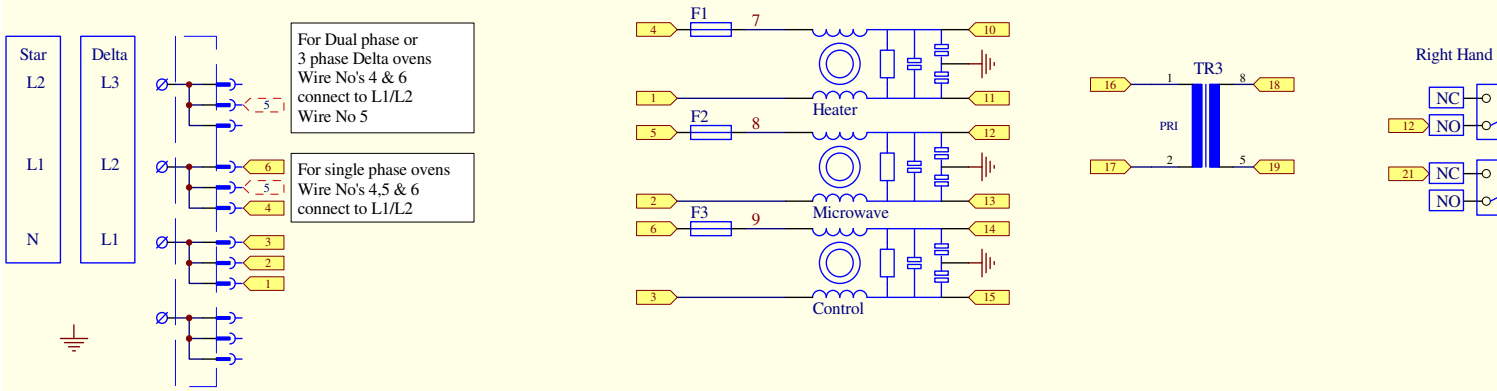

OBWODY ELEKTRYCZNE

Right Hand Side Switch assly

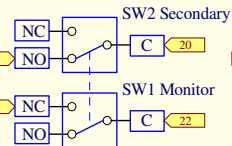

Left Hand Side Switch assly

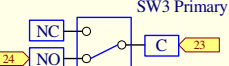

Note
Switches Shown in
Door Closed position!

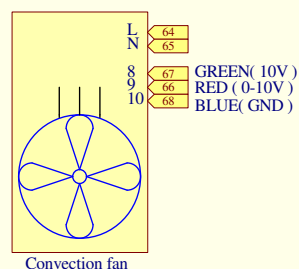
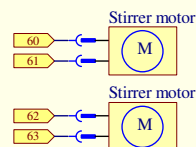
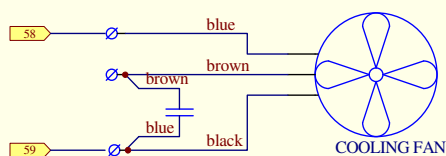
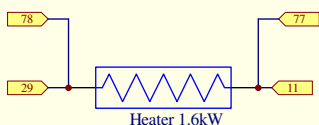
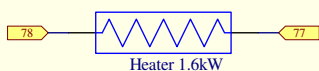
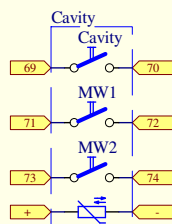
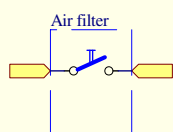
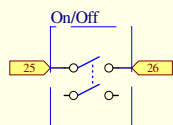

58 Cooling Fan

60 Magnetron stirrer motor 1
61 Magnetron stirrer motor 2

29 Heater Supply out

30 MW2
44 MW1

Voltage selection relay
37 MW2
38 MW2
51 MW1
52 MW1
31 Neutral MW2
45 Neutral MW1
21 Interlock Switches

+ Temperature Input
- Temperature Input

60Hz: Jumper on X5.1-X5.2

P/C - Bus RJ-45 BTS

C - Bus RJ-12 Coms modules

P - Bus RJ-11

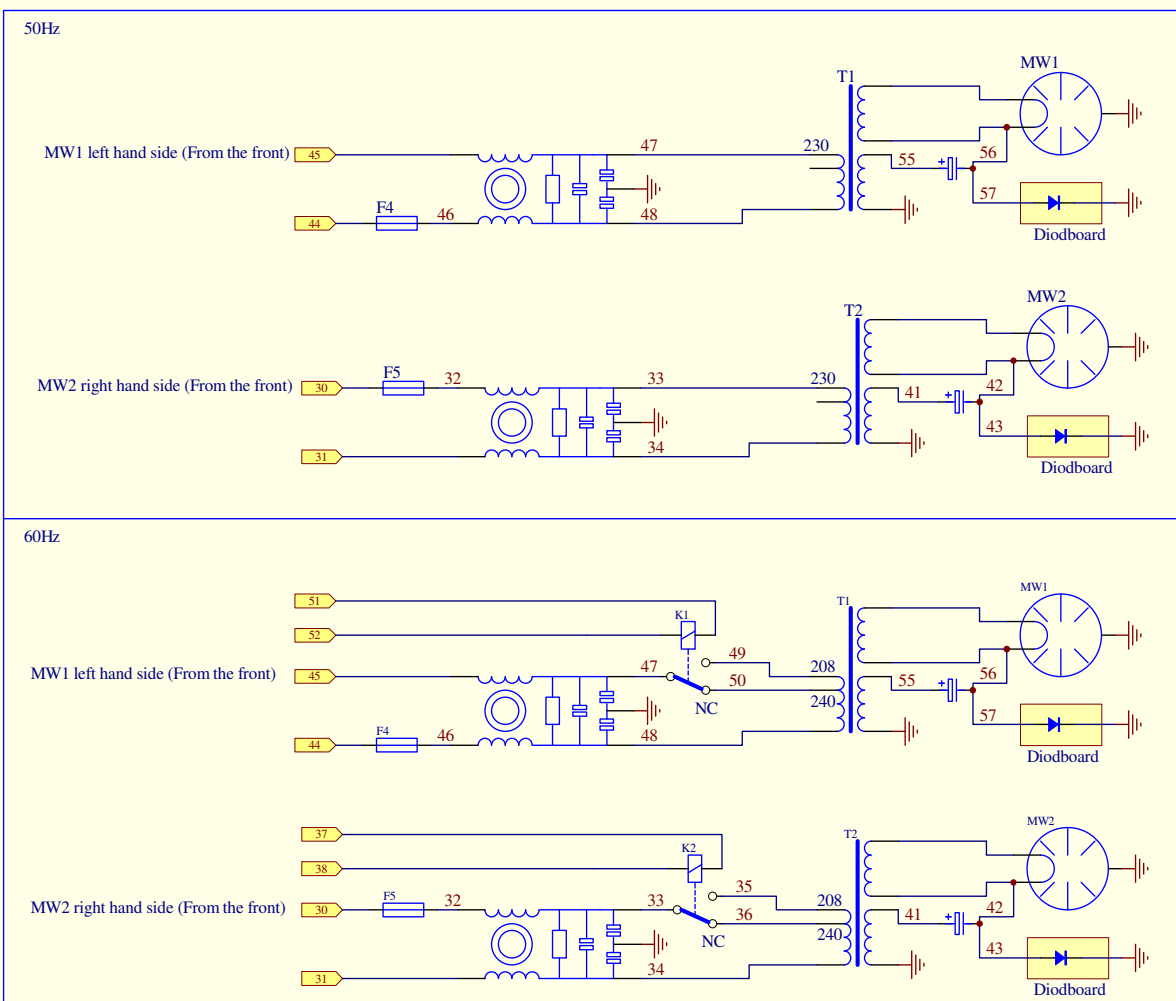

OBWODY ELEKTRYCZNE

25.1 PODŁĄCZENIA ZASILANIA, MODEL e4

Produkt: e4

Przewody zasilające: faza + neutralny

Mikrofała: 1500 W

Grzałka konwekcyjna: 3,2 kW

Neutralny

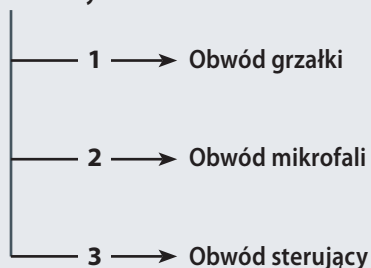

Pod napięciem

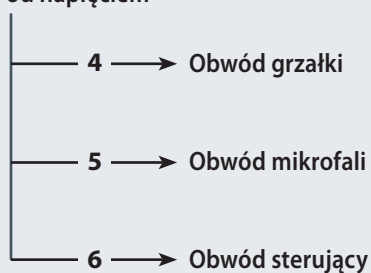

Produkt: e4

Przewody zasilające: dwie fazy + neutralny

Mikrofała: 1500 W

Grzałka konwekcyjna: 3,2 kW

Neutralny

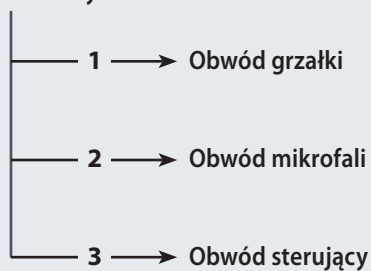

L1 (faza 1)

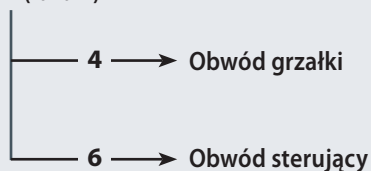

L2 (faza 2)

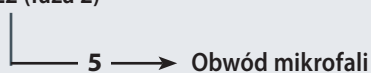

25.2 OBWÓD STERUJĄCY e4

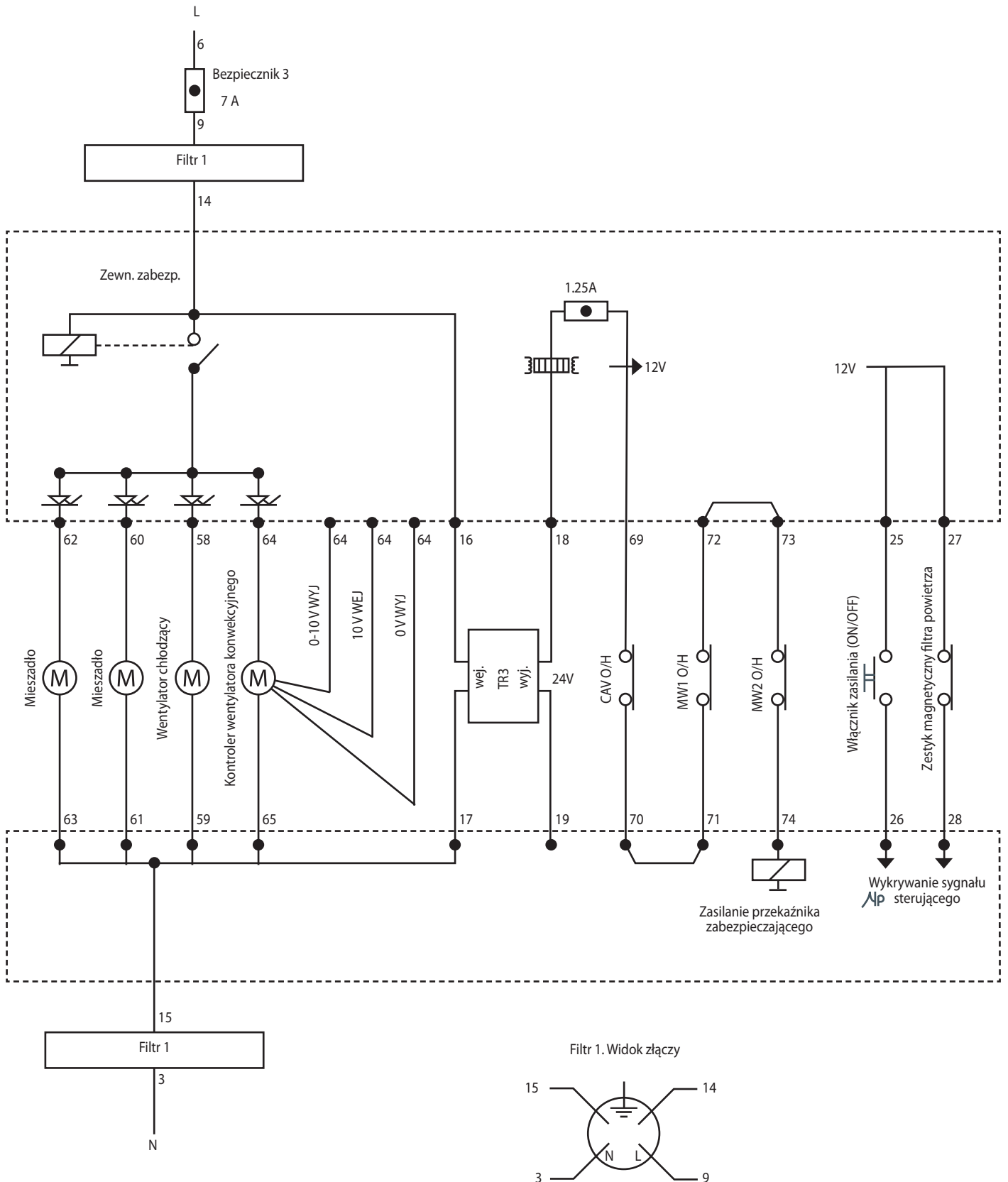

25.3 OBWÓD GRZEJNY e4

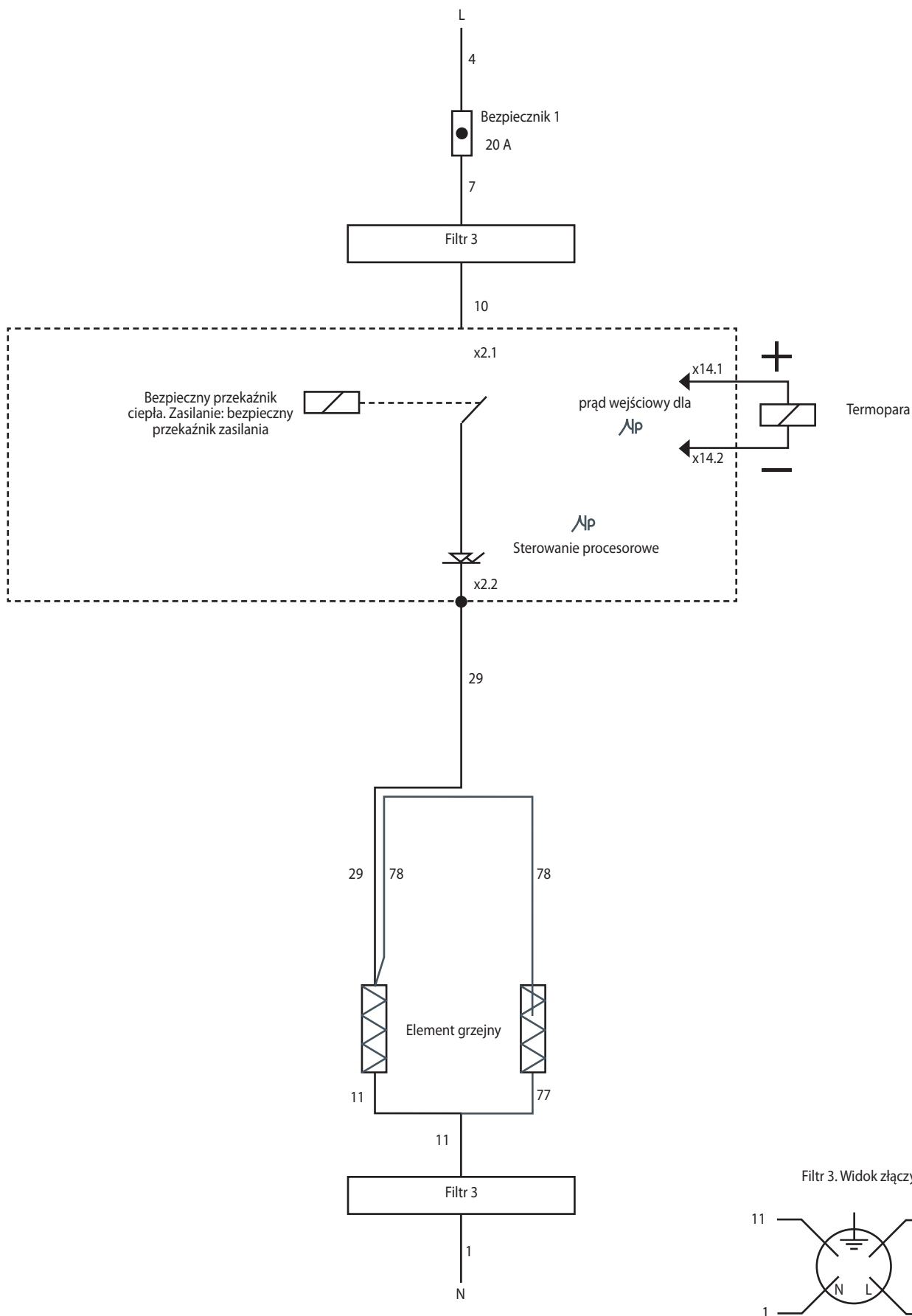

25.4 OBWÓD MIKROFAL, MODEL e4

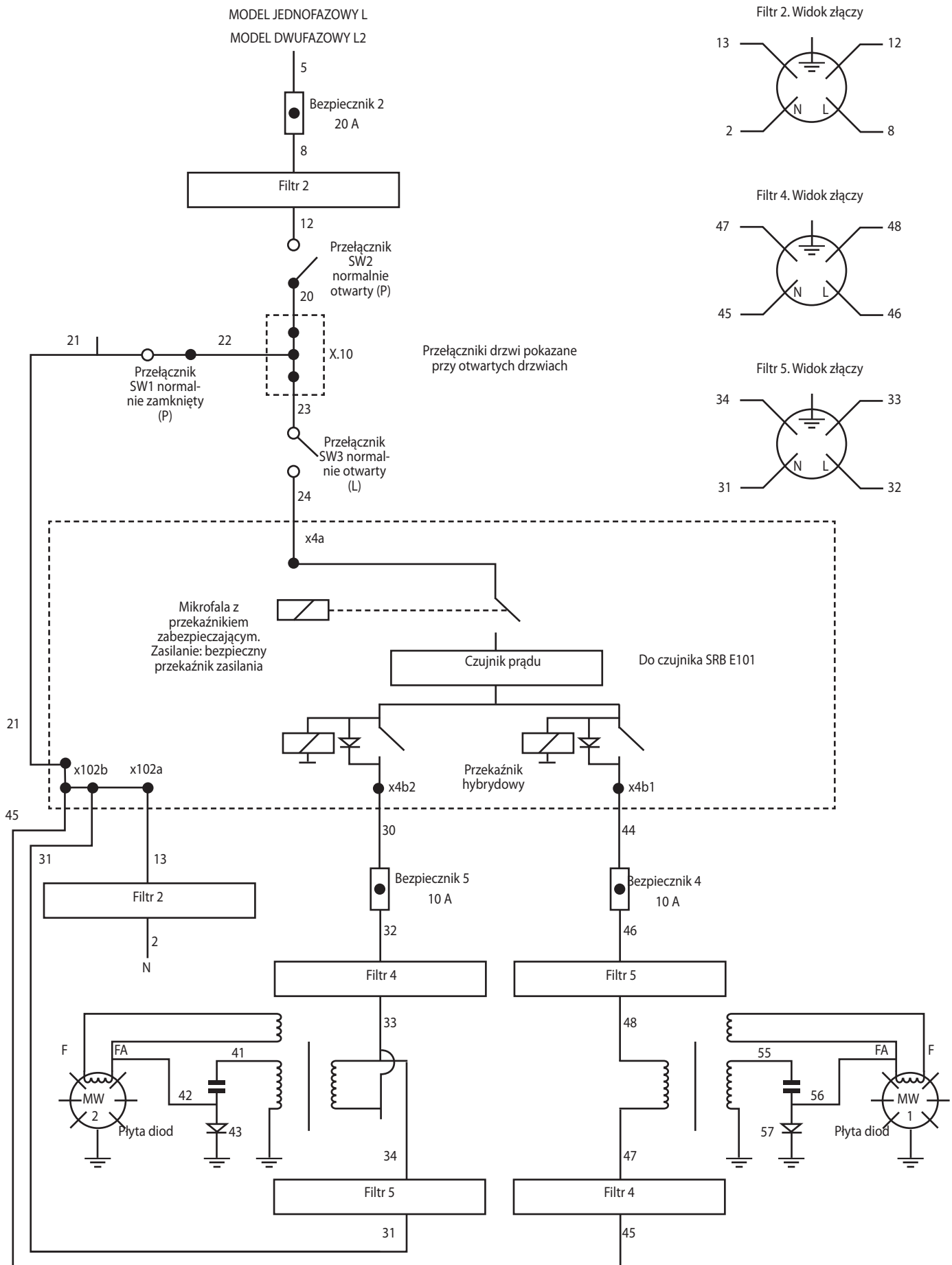

26 Oddawanie pieca do użytku

26.1 Pierwsza instalacja

- 1 Rozpakuj piec i sprawdź pod kątem ewentualnych uszkodzeń.
- 2 Sprawdź akcesoria pieca.
- 3 Sprawdź, czy miejsce instalacji zapewni właściwą wentylację.
- 4 Ustaw piec na mocnym, poziomym i niepalnym podłożu.
- 5 Zdejmij obudowę pieca i sprawdź prawidłowość i bezpieczeństwo podłączeń wszystkich przewodów i podzespołów.
- 6 Ponownie załóż obudowę.
- 7 Ustaw piec tak, aby był oddalony od sąsiadujących powierzchni po bokach i od góry co najmniej o 50 mm.
- 8 Sprawdź i podłącz przewód zasilający.
- 9 Umieść w piecu pojemnik wody i włącz piec.
- 10 Zapisz model i wersję i sprawdź ich zgodność z tabliczką znamionową.
- 11 Zapisz numer wersji modułu BTS (interfejsu użytkownika).
- 12 Zapisz numer wersji modułu SRB.
- 13 Zapisz numer seryjny i sprawdź jego zgodność z tabliczką znamionową.
- 14 Przełącz piec na tryb serwisowy.
- 15 Zapisz napięcie i częstotliwość zasilania.
- 16 Zapisz pobór prądu przez magnetron(y).
- 17 Sprawdź obecność wycieków promieniowania mikrofalowego.
- 18 Zapisz prąd grzałki.
- 19 Sprawdź sygnalizowanie otwarcia drzwi na ekranie.
- 20 Sprawdź sygnalizowanie wyjęcia filtra na ekranie.
- 21 Sprawdź prędkość wentylatorów.
- 22 Wyłącz piec i wyjmij pojemnik z wodą.
- 23 Włącz piec i rozgrzej do temperatury.
- 24 Użyj pieca, przygotowując standardowy wsad potraw.
- 25 Przekaż klientowi dokumentację użytkownika i dane kontaktowe serwisu.
- 26 Przeprowadź z użytkownikami ogólny instruktaż w zakresie specyfiki urządzenia, jego obsługi i bezpieczeństwa (niebezpieczeństw).
- 27 Wypełnij protokół serwisowy.

26.2 Po serwisowaniu

Po przeprowadzeniu prac konserwacyjnych, napraw lub testów, ale jeszcze przed podłączeniem pieca do źródła zasilania, należy sprawdzić, czy:

26.2.1 wszystkie wewnętrzne połączenia elektryczne są wykonane prawidłowo (patrz połączeń);

26.2.2 wszystkie przewody są prawidłowo zaizolowane i nie dotyczą żadnych ostrych krawędzi;

26.2.3 wszystkie punkty uziemienia są elektrycznie i mechanicznie zabezpieczone;

26.2.4 wszystkie blokady bezpieczeństwa w rejonie drzwi są bezpieczne i mechanicznie sprawne;

26.2.5 drzwi uruchamiają wszystkie przełączniki blokad w prawidłowej kolejności;

26.2.6 drzwi otwierają się i zamykają bez trudności, a ich ramiona poruszają się bez przeszkód w swoich szczelinach;

26.2.7 czujnik temperatury jest podłączony do modułu SRB;

26.2.8 obudowa jest bezpiecznie założona z powrotem i nie przycina ani nie gniecie nigdzie żadnych przewodów.

Przed zakończeniem wizyty serwisowej u klienta należy ponownie wykonać następujące kontrole:

26.2.9 Uruchomić testy poprzedzające oddanie do użytku (Recommission Tests), aby uzyskać pewność, że piec i jego ekran dotykowy działają prawidłowo.

26.2.10 Emisja mikrofal nie może przekroczyć dozwolonego zakresu 5 mW/cm².

26.2.11 Moc wyjściowa pieca została sprawdzona zgodnie z odnośną procedurą.

26.2.12 Wokół pieca i nad nim pozostawiono wymaganą, co najmniej 50-milimetrową przestrzeń wentylacyjną. Nic nie może blokować opływu pieca przez powietrze.

26.2.13 Należy też wypełnić protokół serwisowy.

Prawidłowa utylizacja tego produktu (Dyrektywa WEEE)



Dotyczy Państw Członkowskich Unii Europejskiej i innych krajów europejskich o odrębnych systemach zbiórki.

Umieszczenie na produkcie lub w załączonej do niego literaturze przedstawionego tu symbolu oznacza, że po zużyciu nie może on być utylizowany

wraz ze zwykłymi odpadami komunalnymi. Aby ochronić środowisko i zdrowie ludzkie przed niekontrolowanym zrzutem tego rodzaju odpadów, prosimy zutylizować ten produkt odrębnie od innych ich rodzajów i w sposób odpowiedzialny umożliwić jego recykling, stwarzając możliwość odzysku zawartych w nim komponentów i surowców wtórnych.

W celu uzyskania informacji o miejscu i sposobie przyjaznej dla środowiska utylizacji tego produktu, użytkownicy będący osobami fizycznymi powinni skontaktować się z jego sprzedawcą lub z władzami lokalnymi, zaś użytkownicy korporacyjni - z jego dostawcą, a także sprawdzić warunki umowy jego kupna. Nie wolno utylizować tego produktu z innymi odpadami, generowanymi w ramach działalności gospodarczej.



Ashbourne House,

The Guildway, Old Portsmouth Road,

Guildford, GU3 1LR

Tel: +44(0)1483 464900

Fax: +44(0)1483 464905

www.merrychef.com

Spółka Merrychef zastrzega sobie prawo do wprowadzenia zmian w specyfikacji produktów bez uprzedzenia i nie ponosi odpowiedzialności z tytułu jakichkolwiek błędów lub braków w niniejszej dokumentacji.